



space

76-105 cm: i-Size

100-135 cm: i-Size booster seat

135-150 cm: specific vehicle booster seat



be cool

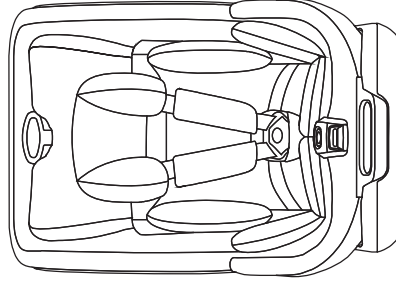

ESPAÑOL
ENGLISH
FRANÇAIS
PORTUGUÊS
ITALIANO

18
29
39
49
59

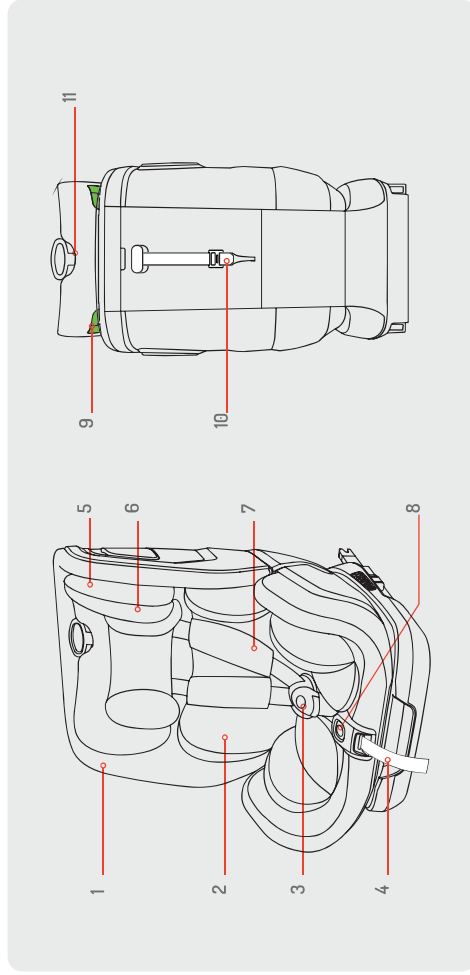

ESPAÑOL

1. Paño de tela
2. ALMOHADILLA (76 cm-87 cm)
3. Arnés
4. Correa reguladora
5. Reposacabezas ajustable
6. Cinturón de hombro
7. Fijación Isofix
8. Ajustador de ángulo
9. Gancho para cinturón

ENGLISH

1. Fabric cloth
2. PAD (76cm - 87cm)
3. Harness
4. Regulating belt
5. Adjustable headrest
6. Shoulder strap
7. Isofix attachment
8. Central adjuster
9. Belt hook
10. Top tether
11. Adjustment ring

FRANÇAIS

1. Matière du tissu
2. COUSSIN (76cm-87 cm)
3. Arnés
4. Harnais
5. Ceinture de réglage
6. Appui-tête réglable
7. Bretelles
8. Fixation ISOFIX
9. Régulateur central
10. Crochet de ceinture
11. Attache supérieure

PORTUGUÊS

1. Pano de tecido
2. ALMOFADA (76cm-87cm)
3. Arnés
4. Cinto regulador
5. Encosto de cabeça ajustável
6. Alça de ombro
7. Fixação ISOFIX
8. Regulador central
9. Gancho de cinto

ITALIANO

1. Panno tessuto
2. PAD (76 cm-87 cm)
3. Imbracatura
4. Cintura di regolazione
5. Poggiatesta regolabile
6. Spallaccio
7. Attacco Isofix
8. Dispositivo di regolazione centrale
9. Gancio cintura
10. Top Tether

1

40-105 CM

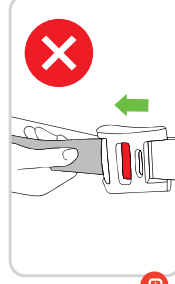
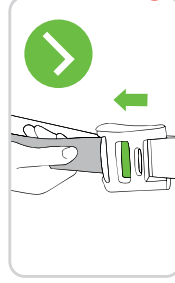
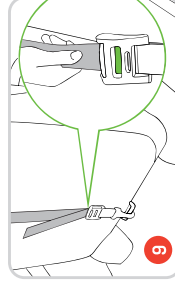
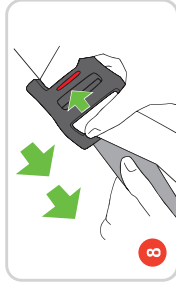
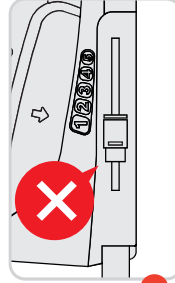
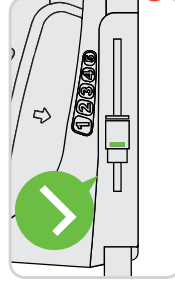
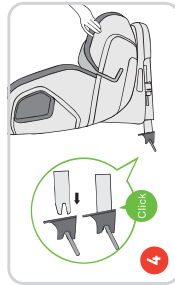
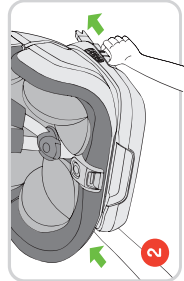
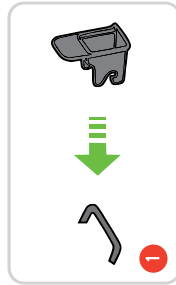

1

40-105 CM

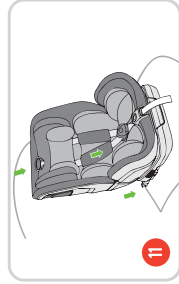

11

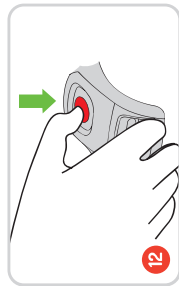

12

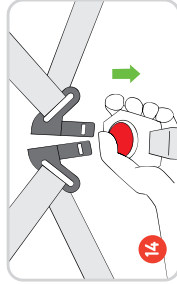

14

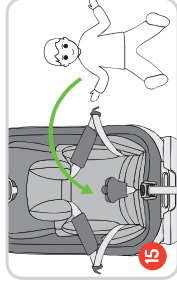

15

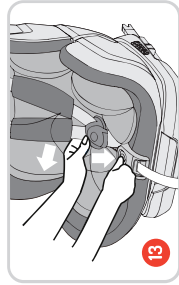

13

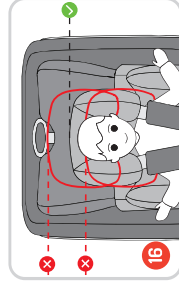

16

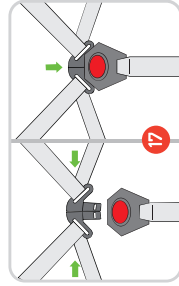

17

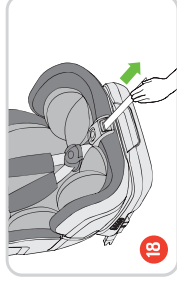

18

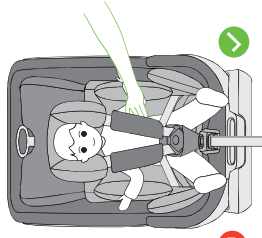

19



1.2

40-105 CM

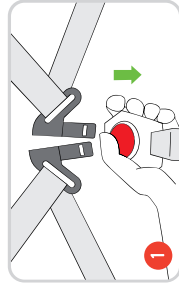

1

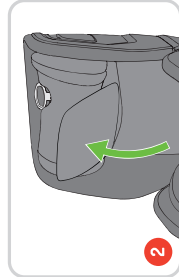

2

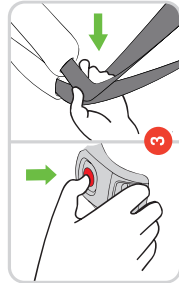

3

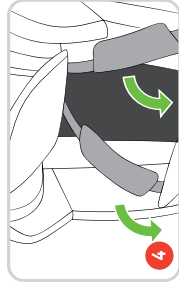

4

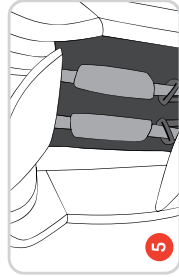

5

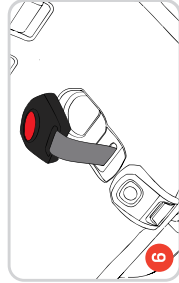

6

2

100-150 CM

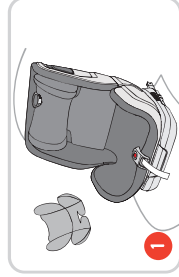

1

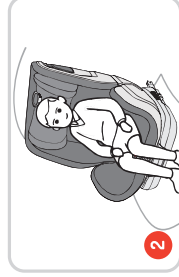

2

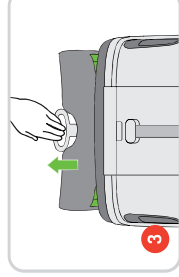

3

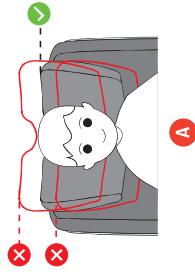

A

X

X

✓

2

100-150 CM

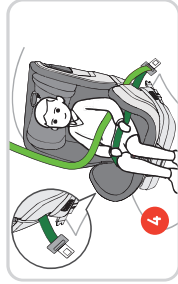

4

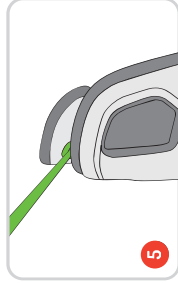

5

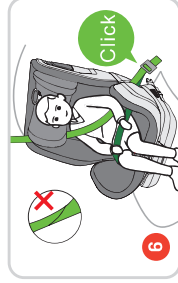

6

2.1

100-150 CM

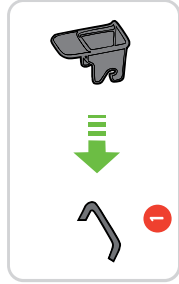

1

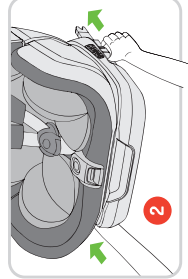

2

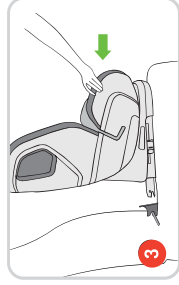

3

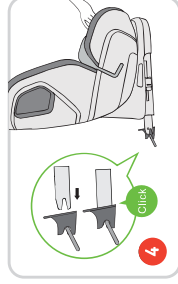

4

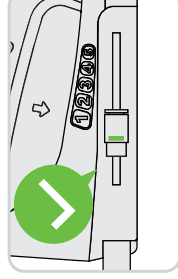

5

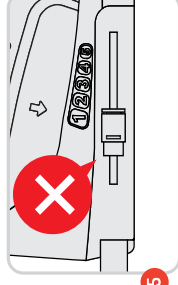

6

2.1

100-150 CM

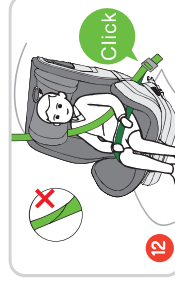
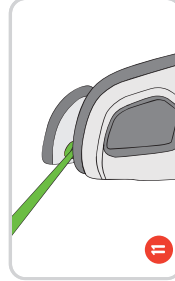
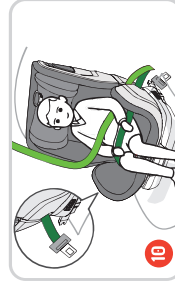
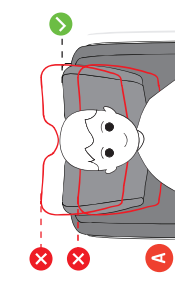
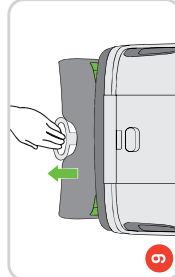
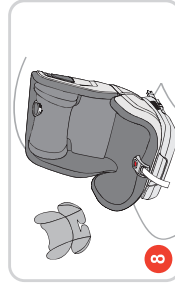
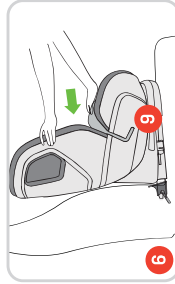

3

100-150 CM



1

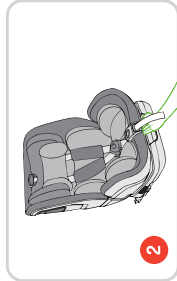

2

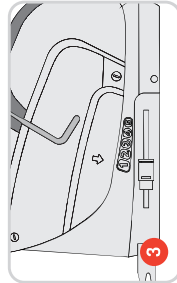

3

4

100-150 CM

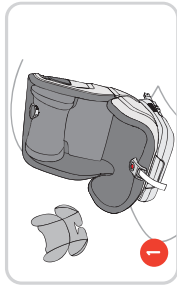

1

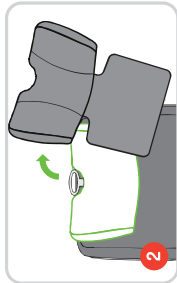

2

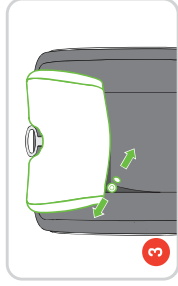

3

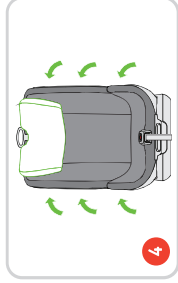

4

INFORMACIÓN	20
ADVERTENCIAS	22
1_ INSTALACIÓN DE LA ESTATURA 76_105 cm	24
ISOFIX + correa delantera + arnés (instalación en el sentido de la marcha)	
2_ INSTALACIÓN DEL ASIENTO ELEVADOR I-SIZE (100-150 cm)	25
Cinturones de seguridad de coche de tres puntos (instalación en el sentido de la marcha)	
2.1. (100-150 cm). FIJACIONES ISOFIX + CINTURONES DE SEGURIDAD DE COCHE DE TRES PUNTOS	25
Fijaciones Isofix + cinturones de seguridad de coche de tres puntos (instalación en el sentido de la marcha)	
3_ AJUSTAR LA POSICIÓN DE RECLINADO	26
4_ LIMPIEZA DE LA FUNDA DE TELA	26
5_ MANTENIMIENTO	26
RECOMENDACIONES	27
INFORMACIÓN DE GARANTÍA	27
CARLIST	68

INFORMACIÓN

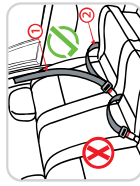

①

②



Cinturones de seguridad del vehículo - cinturones de hombros.

Cinturones de seguridad del vehículo - cinturón abdominal

No utilice cinturones de seguridad de dos puntos de anclaje. utilice cinturones de tres puntos.

Colocación correcta / apto

Colocación incorrecta/no apto

Esta silla de seguridad es apta únicamente para su uso en vehículos equipados con cinturones de seguridad retráctiles de 3 puntos y homologados según la normativa BB 27887 o ECE R16

No instale la silla de seguridad frente a un dispositivo de airbag

Únicamente instale la silla de seguridad con el cinturón de seguridad de tres puntos del vehículo.



Aviso sobre los sistemas de retención infantil mejorados de la categoría i-Size (76-105cm)

Este es un sistema de sujeción para niños mejorado i-Size. Está aprobado de acuerdo con el Reglamento n.º 129 de la ONU, para su uso en posiciones de asiento de vehículos compatibles con i-Size según lo indicado por los fabricantes de vehículos en el manual del usuario del vehículo.

En caso de duda, consulte al fabricante del sistema mejorado de sujeción para niños o al minorista.

Aviso sobre la categoría de asientos elevados i-Size Sistemas mejorados de sujeción para niños (100-135cm)

Este es un sistema mejorado de sujeción para niños con asiento elevador i-Size.

Esta aprobado de acuerdo con el Reglamento n.º 129 de la ONU, para su uso principalmente en "posiciones de asiento i-Size" según lo indicado por los fabricantes de vehículos en el manual del usuario del vehículo.

En caso de duda, consulte al fabricante del sistema mejorado de sujeción para niños o al minorista.

Aviso sobre el asiento elevador de un vehículo específico categoría Sistemas mejorados de sujeción para niños (135-150 cm)

Este es un sistema de sujeción para niños mejorado específico para asientos elevados de vehículos.

Está homologado según el Reglamento n.º 129 de la ONU, para su uso en el vehículo específico indicado en la lista de vehículos aplicable.

En caso de duda, consulte al fabricante del sistema mejorado de sujeción para niños o al minorista.

ADVERTENCIAS

!! Es importante que lea este manual de instrucciones ANTES de instalar la silla. Una instalación incorrecta podría poner en peligro al niño.

Lea las instrucciones con detenimiento. En caso contrario, podría ponerse en peligro la seguridad del niño. Solo será posible que la silla SPACE proporcione la máxima protección si se ajusta y utiliza correctamente según las instrucciones del fabricante.

Este sistema de retención infantil ha sido homologado según la normativa R129 para su uso con niños de una altura entre 76cm y 150cm.

No deje al niño sin supervisión en el coche.

Debe instalarse en asientos de vehículo homologados para el anclaje ISOFIX (como se indica en el manual del fabricante), dependiendo de la categoría del sistema de retención y del tamaño que ocupe.

Compruebe en el manual de instrucciones del vehículo lo que las sillas de seguridad infantiles con ISOFIX son adecuadas para el mismo.

Cubra la silla si está expuesta a la luz solar directa.

Las superficies de plástico y metal podrían calentarse y provocar quemaduras. La cubierta de la silla de seguridad también podría descolorarse.

Mantenga el sistema de retención alejado de líquidos corrosivos, pinturas o disolventes que podrían dañarlos.

Apta únicamente para su uso en los vehículos enumerados, que disponen de cinturones de seguridad de 3 puntos regulados por la normativa ECE n.º 16 o similar.

Asegúrese de que el cinturón abdominal o el arnés estén colocados lo más abajo posible para que la pelvis esté firmemente sujeta.

Utilice las guías de plástico que se proporcionan cuando sea necesario.

Be Cool no se responsabilizará de los daños o marcas en la tapicería del coche.

Se recomienda que todos los cinturones que sujetan el sistema de retención al automóvil estén tirantes; los que sujetan al niño, ajustados al cuerpo del niño y, además, no estén retorcidos.

El sistema de retención infantil debe ser sustituido en caso de accidente, incluso si no existen daños visibles.

El producto podría tener daños internos no visibles que podrían poner en peligro la seguridad del niño.

Realice paradas durante el viaje para que el niño pueda caminar y jugar fuera de la silla de seguridad.

No es recomendable viajar durante más de 2 horas sin realizar una parada. Esta advertencia es especialmente importante para los bebés.

La cubierta de tela es una parte esencial del sistema de retención infantil. No debe sustituirse por otra cubierta sin la autorización explícita del fabricante.

La cubierta y los acolchados deben estar colocados en todo momento ya que son un elemento importante para la seguridad del niño.

Asegúrese de que el arnés de sujeción del niño esté ajustado correctamente y no esté retorcido.

Es recomendable desplazar el asiento delantero del vehículo hacia delante lo máximo posible.

No realice modificaciones no autorizadas en la silla de seguridad.

No deje equipaje u otros objetos sin sujetar sobre la bandeja del maletero ya que, en caso de accidente, podrían provocar daños importantes a los pasajeros.

1. INSTALACIÓN DE LA ESTATURA 76_105 cm ISOFIX + correa delantera + arnés (instalación en el sentido de la marcha)

1. Conecte la guía Isofix con el dispositivo.
2. Suelte el Isofix de los lados más largos.
3. Sostenga la silla de silla de seguridad y conecte el Isofix con el dispositivo.
4. Escuchar un «clic» significa que está bloqueado.
5. Asegúrese de que el indicador se vuelva verde y que los dos Isofix estén en el mismo engranaje.

Si el indicador no es verde, debe volver a conectarlo.

INSTALACIÓN DE ISOFIX + CORREA DELANTERA + ARNÉS

6. Empuje el asiento de seguridad para bebés al lado del respaldo del asiento de seguridad con fuerza.
7. Tire de la silla de silla de seguridad para asegurarse de que el Isofix esté bloqueado.
8. Presione el botón y suelte el cinturón de sujeción superior.
9. Conecte el gancho de sujeción de forma segura al accesorio de anclaje.
10. Asegúrese de que los colores de los indicadores en el ajustador de la correa de sujeción sean totalmente verdes.

Si el indicador es rojo, vuelva a hacer la instalación firmemente.

11. Asegúrese de que el asiento de seguridad para bebés esté instalado firmemente.
12. Presione el botón de ajuste del arnés.
13. Tire completamente de los arneses de los hombros del sistema de sujeción para niños.
14. Presione el botón rojo para soltar la hebilla.
15. Coloque el arnés a ambos lados.
16. Ajuste el anillo a la altura adecuada.
17. Engranche la hebilla.
18. Tire hacia abajo de la correa de ajuste y ajústela a la longitud adecuada para asegurarse de que su hijo esté bien sujeto.
19. Asegúrese de que el espacio entre el niño y el arnés del hombro sea aproximadamente del grosor de una mano.

12. OCULTAR EL ARNÉS

1. Presione el botón rojo para soltar la hebilla.
2. Levante la almohadilla del respaldo que está debajo del reposacabezas.
3. Presione la correa central de presión y el cinturón de cinco puntos de longitud.

4. Abra el botón en la almohadilla trasera.
5. Oculte la hombrera detrás de la espalda.
6. Esconda la hebilla.

2. INSTALACIÓN DEL ASIENTO ELEVADOR I-SIZE (100-150 cm)

Cinturones de seguridad de coche de tres puntos (instalación en el sentido de la marcha)

1. Oculte el arnés y retire la almohadilla del asiento y suelte el Isofix.
2. Deje que el bebé se sienten en el asiento para niños.
3. Ajuste la altura adecuada del reposacabezas.

A. La altura adecuada para cada niño es la más segura.

100-150 CM, CINTURONES DE SEGURIDAD DE COCHE DE TRES PUNTOS

4. Deje que el cinturón del automóvil pase por la guía del cinturón ventral.
5. Deje que el cinturón del automóvil pase por el dispositivo de bloqueo.
6. Apriete el cinturón después de escuchar el «clic». No tuerza el cinturón.

2.1. (100-150 cm), FIXATIONS ISOFIX + CEINTURES DE SÉCURITÉ À TROIS POINTS

Fijaciones Isofix + cinturones de seguridad de tres puntos (instalación en el sentido de la marcha)

1. Conectar la guía Isofix.
2. Suelte el Isofix de los lados más largos.
3. Sostenga la silla de silla de seguridad y conecte el Isofix con el dispositivo.
4. Está bloqueado al escuchar un «clic».
5. Asegúrese de que el indicador se vuelva verde y que los dos Isofix estén en el mismo engranaje. Si el indicador no es verde, debe volver a conectarlo.
6. Empuje el asiento de seguridad para bebés al lado del respaldo del asiento de seguridad con fuerza.
7. Tire de la silla de silla de seguridad para asegurarse de que el Isofix esté bloqueado.
8. Oculte el arnés y desmonte la almohadilla.
9. Ajuste el anillo a la altura adecuada.
10. Deje que el cinturón del automóvil pase por la guía del cinturón ventral.

1. Deje que el cinturón del automóvil pase por el dispositivo de bloqueo.
2. Apriete el cinturón después de escuchar el «clic». No fuerza el cinturón.

3_ AJUSTAR LA POSICIÓN DE RECLINADO

1. Busque el mango de ajuste de reclinación.
2. Presione el mango de ajuste de reclinación.
3. Hay cinco posiciones de reclinado.
- 3.L 76-105 cm. LOS ENGRANAJES 1-5 PUEDEN SER AJUSTADOS
- 3.L 100-150 cm. EL ENGRANAJE 1 ES ADECUADO

4_ LIMPIEZA DE LA FUNDA DE TELA

1. Oculte el arnés y desmonte la almohadilla.
 2. Desmonte la funda de tela del reposacabezas.
 3. Apriete el botón y desmonte la funda de tela debajo del reposacabezas.
 4. Desmonte el resto de la funda de tela.
- La forma opuesta es cómo poner la funda de tela.

5. MANTENIMIENTO

Guarde el arnés y retire el acolchado.
Retire la cubierta de tela del cabezal.
Desabroche el botón y retire la cubierta de tela de la parte inferior del cabezal.

Para colocar la cubierta realice los mismos pasos en sentido contrario.

- Casos en los que el cierre de seguridad no funciona correctamente:
- 1) Al presionar el botón rojo se abre lentamente
 - 2) Los salientes metálicos del cierre de seguridad no pueden insertarse en el cierre o, al introducirlos, automáticamente vuelven a salirse.
 - 3) El botón de seguridad no emite el sonido "clic".
 - 4) Es difícil insertar el saliente metálico en el cierre de seguridad.
 - 5) Hay que hacer demasiada fuerza para abrir el cierre de seguridad.

El arnés de seguridad de cinco puntos es muy importante para la seguridad del niño. Un uso inadecuado del arnés de cinco puntos podría provocar daños en el niño. No utilice aceites ni otros lubricantes en el cierre de seguridad. Los fallos en el funcionamiento del cierre de

seguridad normalmente se producen por la introducción de objetos extraños en el mismo.

RECOMENDACIONES

- Compruebe todas las piezas de la silla de seguridad antes de utilizarla. Asegúrese de que se encuentra en buenas condiciones ya que reducirá la tasa de siniestralidad.
- Compruebe que los cinturones no están demasiado holgados antes de su uso.
- No exponga la silla de seguridad a entornos demasiado fríos, demasiado calientes ni demasiado húmedos.
- Conserve el manual en un lugar seguro.
- En caso de accidente
- Sustituya la silla de seguridad por una nueva. Contacte con el vendedor si tiene alguna duda.

INFORMACIÓN SOBRE LA GARANTÍA

- Este artículo dispone de garantía contra defectos de fabricación según lo estipulado en las Directivas y/o Normativas legales vigentes sobre garantías de bienes de consumo aplicables a la Unión Europea y propias del país de comercialización.
- Es imprescindible presentar la factura o tique de compra para poder tramitar la garantía a través del vendedor del artículo o, en su defecto, a través del fabricante.
- La garantía excluye anomalías o averías producidas por un uso inadecuado, por incumplimiento de las normas de seguridad e instrucciones de uso y mantenimiento proporcionadas, o a causa del desgaste por uso y manejo normal periódico del artículo.
- La etiqueta que contiene el número de serie de su modelo no debe ser arrancada bajo ningún concepto ya que contiene información relevante para la garantía.

INFORMATION	30
WARNINGS	32
1_ INSTALLATION OF STATURE RANGE 76_105cm ISOFIX + top tether + harness (forward installation)	34
2_ INSTALLATION OF I-SIZE BOOSTER SEAT (100-150cm Three point car seat belts (forward installation)	35
2.1_ (100-150cm), ISOFIX ATTACHMENTS + THREE POINT CAR SEAT BELTS Isofix attachments + three point car seat belts (forward installation)	35
3_ ADJUST THE RECLINE POSITION	36
4_ CLOTH COVER CLEANING	36
5_ MAINTENANCE	36
RECOMMENDATIONS	36
GUARANTEE INFORMATION	37
CARLIST	68

INFORMATION

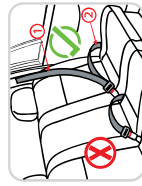

- ① - Vehicle seat belt – shoulder belt.
- ② - Vehicle seat belt – lap belt.

Do not use 2-point seat belts, use 3-point seat belts.



✔ Correct / suitable position

✘ Incorrect / unsuitable position

This car seat is only suitable for use in vehicles fitted with retractable 3-point seat belts and approved under standard GB 27887 or ECE R 16



❓ Do not install the car safety seat opposite an airbag device

❓ Only install the car safety seat with the vehicle 3-point seat belt.



Notice regarding i-Size category Enhanced Child Restraint Systems (76-105cm)

This is an i-Size Enhanced Child Restraint System. It is approved according to UN Regulation No. 129, for use in i-Size compatible vehicle seating positions as indicated by vehicle manufacturers in the vehicle user's manual. If in doubt, consult either the Enhanced Child Restraint System manufacturer or the retailer.

Notice regarding i-Size booster seat category Enhanced Child Restraint Systems (100-135cm)

This is a i-Size booster seat Enhanced Child Restraint System. It is approved according to UN Regulation No. 129, for use primarily in "i-Size seating positions" as indicated by vehicle manufacturers in the vehicle user's manual. If in doubt, consult either the Enhanced Child Restraint System manufacturer or the retailer.

Notice regarding specific vehicle booster seat category Enhanced Child Restraint Systems (135-150cm)

This is a specific vehicle booster seat Enhanced Child Restraint System. It is approved according to UN Regulation No. 129, for use in the specific vehicle indicated in the applicable vehicle list. If in doubt, consult either the Enhanced Child Restraint System manufacturer or the retailer.

WARNINGS

To protect your child, please read these instructions carefully.

The car seat is suitable for children from 40 to 150 cm. This car seat is only suitable for use in vehicles fitted with retractable 3-point seat belts and approved under standard GB 27887 or ECE R16.

Read the instructions carefully to avoid making any mistakes.

Use the harness for children with a height of between 40 and 105 cm.

The 3-point seat belt or harness are optional for children between 100 and 105 cm.

Check that all the vehicle belts and harness straps are tight and are not twisted before use.

Check that the seat belt fits snugly to prevent the child from falling out; the child's pelvis must be held firmly in particular.

Replace the child safety seat after an accident.

For safety reasons, do not make any modifications to the car safety seat.

Avoid exposing the seat to direct sunlight if it is not protected by the cover, as this may cause burns to the child's skin.

Never leave the child unattended in the safety seat.

All luggage and any other objects that could cause injury in the event of an accident should be securely fastened.

The car safety seat should not be used without the cover.

The car safety seat is suitable for children under 150 cm in height.

It can be used in the forward facing position before the child reaches 105 cm in height, provided that the harness is used, but it must not be installed on a seat equipped with an airbag. Once the child has reached 15 months, the car seat should be installed on the rear

seats of the vehicle and in the forward facing position. Keep the instruction manual for future reference.

Only use the safety seat in the car, not at home.

Securely fasten the car safety seat, even when the child is not in it.

Check that all the parts of the safety seat are in the correct position so that they do not get caught in the doors or moving parts of the vehicle seats.

Take the child out of the seat before making any adjustments.

Never use a second-hand car seat.

Choose the correct load support point described in the manual, or you may be at risk.

Choose the correct ISOFIX anchor point.

1_ INSTALLATION OF STATURE RANGE 76-105cm ISOFIX + top tether + harness (forward installation)

1. Connect the isofix guider with fixture.
2. Release the isofix of two sides to longest.
3. Holding the baby car seat and connect the isofix with the fixture.
4. It means locked hear click.
5. Make sure the indicator turns green and the two isofix at same gear No.
If the indicator not green, you have to restart of the connect.

INSTALLATION OF ISOFIX+TOP TETHER+HARNES

6. Push the baby car seat next to backrest of the car seat tightly.
7. Pull the baby car seat to make sure the isofix locked.
8. Press the button and release the belt of top tether.
9. Connect the tether hook securely to the anchorage fitting.
10. Make sure the colors of the indicators on the tether strap adjuster should be completely green.
If the indicator is red, please re-install

11. Make sure the baby car seat are installed firmly.

12. Press the harness adjustment button.

13. Pull completely the shoulder harnesses of child restraint.

14. Press the red button to disengage the buckle.

15. Put the harness to two sides.

16. Adjust the ring to proper height.

17. Engage the buckle.

18. Pull down the adjustment webbing and adjust it to the proper length to make sure your child is snugly secured.

19. Make sure the space between the child and the shoulder harness is about the thickness of one hand.

12. HIDE THE HARNES

1. Press the red button to disengage the buckle.
2. Lift up the back pad which is below of headrest.
3. Press central strap adjuster and length five-point belt.
4. Open the button on back pad.
5. Hide shoulder pad, strap behind of back pad.
6. Hide the buckle.

2_ INSTALLATION OF I-SIZE BOOSTER SEAT (100-150cm

Three point car seat belts (forward installation)

1. Hide the harness and take away the seat pad, and release the isofix.
2. Let the baby sit on the Child restraint.
3. Adjust proper height of the headrest.

- A. Proper height is the safest.

100-150CM, THREE POINT CAR SEAT BELTS

4. Let the car belt through the lap belt guiding.
5. Let the car belt through the lock off device.
6. Tighten the belt after hear the click. Do not twist the belt.

6. Tighten the belt after hear the click. Do not twist the belt.

2.1 (100-150cm). ISOFIX ATTACHMENTS + THREE POINT CAR SEAT BELTS

Isofix attachments + three point car seat belts (forward installation)

1. Connect the isofix guiding.
2. Release the isofix of two sides to longest.
3. Holding the baby car seat and connect the isofix with the fixture.
4. It means locked when hear click.

5. Make sure the indicator turns green, and the two isofix at same gear No. If the indicator not green, you have to restart of the connect.

6. Push the baby car seat next to backrest of the car seat tightly.

7. Pull the baby car seat to make sure the isofix locked.

8. Hide the harness and take apart the pad.

9. Adjust the ring to proper height.

- A. Proper height is the safest.

10. Let the car belt through the lap belt guiding.

11. Let the car belt through the lock off device.

12. Tighten the belt after hear the click, do not twist the belt.

3_ ADJUST THE RECLINE POSITION

1. Find the recline adjustment handle.

2. Press the recline adjustment handle.

3. There are five recline position.

3.1_ 76-105cm, GEAR 1 TO GEAR 5 CAN BE ADJUSTABLE

3.1_ 100-150cm, , GEAR 1 IS SUITABLE

4_ CLOTH COVER CLEANING

1. Hide the harness and take apart the pad.
2. Take apart the cloth cover on head rest.
3. Undo the button and take apart the cloth cover below the head rest.
4. Take apart the rest cloth cover.

The opposite way is how to put on the cloth cover.

5. MAINTENANCE

Store the harness away and remove the padding.

Take the fabric cover off the headrest.

Unfasten the button and remove the fabric cover from the lower part of the headrest.

To fit the fabric cover again, follow the same steps in reverse order.

The safety lock is not working properly if the following situations occur:

- 1) When you press the red button it opens slowly
- 2) It is not possible to insert the metal parts of the safety lock into the fastener or, when they are inserted they automatically come loose again.

3) The safety button does not emit the safety click.

4) It is difficult to insert the metal parts into the safety lock.

5) Excessive force is required to open the safety lock.

The 5-point safety harness is very important for the child's safety.

Incorrect use of the 5-point harness may put the child's safety at risk.

Do not use oils or other lubricants on the safety lock. Defects in the

functioning of the safety lock are usually caused by inserting foreign objects into the lock

RECOMMENDATIONS

Check all the parts of the safety seat before using it. Make sure that it is in good condition as this will reduce the risk of an accident.

Check that the seat belts are not too loose before use.

Do not expose the safety seat to excessively cold or hot temperatures, or damp environments.

Keep the instruction manual in a safe place.

In the event of an accident replace the car seat with a new one.

Contact your retailer if you have any questions.

GUARANTEE INFORMATION

- This item is guaranteed against manufacturing defects as stipulated in the legal Directives and/or regulations in force on guarantees for consumer goods applicable to the European Union and those of the country in which it is marketed.

- It is essential to present the purchase invoice or receipt in order to process the guarantee through the seller of the item or, failing that, through the manufacturer.

- The guarantee excludes anomalies or faults caused by misuse, non-compliance with the safety regulations and instructions for use and maintenance provided, or due to wear and tear caused by normal use and regular handling of the item.

- The label containing the serial number of your model must not be torn off under any circumstances as it contains information relevant to the guarantee.

INFORMATION	40
AVERTISSEMENTS	42
1_ INSTALLATION DE LA GAMME DE TAILLE 76.105cm	44
ISOFIX + attache supérieure + harnais (installation vers l'avant)	
2_ INSTALLATION DU SIEGE REHAUSSEUR I-SIZE (100-150 cm)	45
Ceintures de sécurité de voiture à trois points (installation vers l'avant)	
2.1 (100-150 cm). FIXATIONS ISOFIX + CEINTURES DE SÉCURITÉ TROIS POINTS Fixations Isofix + Ceintures de sécurité trois points (installation vers l'avant)	45
3_ RÉGLER LA POSITION D'INCLINAISON	46
4_ NETTOYAGE DE LA HOUSSE EN TISSU	46
5_ ENTRETIEN	46
RECOMMANDATIONS	47
INFORMATIONS SUR LA GARANTIE	47
CARLIST	68

INFORMATIONS

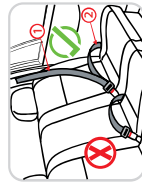

①

②

③



1 - Ceintures de sécurité du véhicule - ceintures d'épaules

2 - Ceintures de sécurité du véhicule - ceinture abdominale

Ne pas utiliser de ceintures de sécurité à deux points, mais des ceintures à trois points.

Installation correcte / apte

Installation incorrecte / non apte

Ce siège auto ne peut être utilisé que dans des véhicules équipés de ceintures de sécurité rétractables à 3 points et homologuées conformément à la norme GB 27987 ou ECE R16.

Ne pas installer le siège auto en face d'un dispositif airbag.

Installer le siège auto uniquement avec la ceinture de sécurité à trois points du véhicule.



Avis concernant les systèmes de retenue pour enfants améliorés de la catégorie i-Size (76-105cm)

Il s'agit d'un système de retenue pour enfants amélioré i-Size. Il est homologué conformément au règlement ONU n°129, pour une utilisation dans les positions assises des véhicules compatibles i-Size, comme indiqué par les constructeurs automobiles dans le manuel du propriétaire du véhicule.

En cas de doute, consultez le fabricant du système de retenue pour enfants amélioré ou le revendeur.

Avis de catégorie de siège d'appoint i-Size Systèmes de retenue pour enfants améliorés (100-135cm)

Il s'agit d'un système de retenue pour enfant amélioré pour siège d'appoint i-Size.

Il est homologué conformément au règlement ONU n°129, pour une utilisation principalement dans les « places assises i-Size », comme indiqué par les constructeurs automobiles dans le manuel du propriétaire du véhicule.

En cas de doute, consultez le fabricant du système de retenue pour enfants amélioré ou le revendeur.

Avis de siège d'appoint de véhicule spécifique à une catégorie Systèmes de retenue pour enfants améliorés (135-150cm)

Il s'agit d'un système de retenue pour enfants amélioré spécialement conçu pour les sièges d'appoint de véhicule.

Il est homologué conformément au règlement no 129 de l'ONU pour une utilisation dans le véhicule spécifique indiqué dans la liste de véhicules applicable.

En cas de doute, consultez le fabricant du système de retenue pour enfants amélioré ou le revendeur.

AVERTISSEMENTS

Pour mieux protéger l'enfant, lire attentivement les instructions.

Le siège auto est apte pour les enfants de 40 à 150 cm.

Ce siège auto ne peut être utilisé que dans des véhicules équipés de ceintures de sécurité rétractables à 3 points et homologués conformément à la norme GB 27887 ou ECE R16.

Lire attentivement la notice pour éviter les erreurs d'installation.

Utiliser le harnais pour les enfants mesurant de 40 à 105 cm.

La ceinture de sécurité à trois points ou le harnais sont en option pour les enfants mesurant entre 100

et 105 cm.

Vérifiez que toutes les ceintures du véhicule et du harnais sont bien tendues et pas enroulées avant de les utiliser.

Vérifiez que la ceinture est bien tendue pour éviter que l'enfant ne tombe. Le bassin doit en particulier être bien fixé.

Remplacer le siège auto après un accident.

Pour des raisons de sécurité, ne réaliser aucune modification sur le siège auto.

Éviter d'exposer le fauteuil aux rayons directs du soleil s'il n'est pas protégé par la housse, car cela pourrait provoquer des brûlures sur la peau de l'enfant.

Ne jamais laisser l'enfant sans surveillance dans le siège auto.

Il est recommandé de bien attacher les bagages ou tout autre objet dans le véhicule pour éviter qu'ils soient projetés en cas d'accident.

Ne pas utiliser le siège auto sans sa housse.

Le siège auto convient aux enfants mesurant moins de 150 cm.

Peut être utilisé face à la route avant que l'enfant n'atteigne 105 cm, à condition d'utiliser un harnais, mais ne peut être placé sur une place équipée d'un airbag. Lorsque l'enfant a atteint l'âge de 15 mois, installer le siège auto sur les sièges arrière et en position face à la route.

Conservez le manuel d'utilisation pour pouvoir vous y reporter ultérieurement.

Utilisez le siège auto uniquement dans la voiture, pas à la maison.

1. INSTALLATION DE LA GAMME DE TAILLE 76-105 cm ISOFIX + attache supérieure + harnais (installation vers l'avant)

1. Connecter le guide isofix à la fixation.
2. Relâchez l'isofix des deux côtés au plus long.
3. Tenez le siège auto pour bébé et connectez l'isofix au luminaire.
4. Cela signifie que c'est verrouillé lorsque vous entendez un clic.
5. Assurez-vous que l'indicateur devient vert et que les deux isofix sont au même numéro de vitesse.

Si le voyant n'est pas vert, vous devez redémarrer la connexion.

INSTALLATION ISOFIX+ATTACHE SUPÉRIEURE+HARNAIS

6. Poussez fermement le siège auto pour bébé à côté du dossier du siège auto.
7. Tirez sur le siège auto pour bébé pour vous assurer que l'isofix est verrouillé.
8. Appuyez sur le bouton et relâchez la ceinture de l'attache supérieure.
9. Connectez solidement le crochet d'attache au raccord d'ancrage.
10. Assurez-vous que les couleurs des indicateurs sur le dispositif de réglage de la sangle d'attache sont entièrement vertes.

Si l'indicateur est rouge, veuillez réinstaller.

11. Assurez-vous que le siège auto pour bébé est bien installé.
12. Appuyez sur le bouton de réglage du harnais.
13. Tirez complètement les bretelles du dispositif de retenue pour enfant.
14. Appuyez sur le bouton rouge pour dégager la boucle.
15. Mettez le harnais de deux côtés.
16. Ajustez l'anneau à la bonne hauteur.
17. Engagez la boucle.
18. Ajustez la sangle de réglage et ajustez-la à la bonne longueur pour vous assurer que votre enfant est bien attaché.
19. Assurez-vous que l'espace entre l'enfant et le harnais d'épaule est d'environ l'épaisseur d'une main.

1.2. MASQUER LE HARNAIS

1. Appuyez sur le bouton rouge pour dégager la boucle.
2. Soulevez le dossier qui se trouve sous l'appui-tête.
3. Appuyez sur le réglage central de la sangle et la longueur de la ceinture à cinq points.
4. Ouvrez le bouton sur le coussin arrière.

5. Masquez l'épaulette, la sangle derrière le dos.
6. Cachez la boucle.

2. INSTALLATION DU SIÈGE RÉHAUSSEUR I-SIZE (100-150 cm)

Ceintures de sécurité de voiture à trois points (installation vers l'avant)

1. Cachez le harnais et retirez le coussin de siège, puis relâchez l'isofix.
2. Laissez le bébé s'asseoir sur le siège pour enfant.
3. Réglez la bonne hauteur de l'appui-tête.
 - A. La bonne hauteur est la plus sûre.

100-150 CM, CEINTURES DE SÉCURITÉ À TROIS POINTS

4. Faites passer la ceinture du véhicule par le guide de la ceinture sous-abdominale.
5. Laissez la ceinture de la voiture à travers le dispositif de verrouillage.
6. Serrez la ceinture après avoir entendu le clic, ne tordez pas la ceinture.

2.1. (100-150 cm), FIXATIONS ISOFIX + CEINTURES DE SÉCURITÉ À TROIS POINTS

Attaches isofix + ceintures de sécurité à trois points (installation vers l'avant)

1. Connecter le guidage isofix.
2. Relâchez l'isofix des deux côtés au plus long.
3. Tenez le siège auto pour bébé et connectez l'isofix au luminaire.
4. Cela signifie que c'est verrouillé lorsque vous entendez un clic.
5. Assurez-vous que l'indicateur devient vert et que les deux isofix ont le même numéro de vitesse. Si l'indicateur n'est pas vert, vous devez redémarrer la connexion.
6. Poussez fermement le siège auto pour bébé à côté du dossier du siège auto.
7. Tirez sur le siège auto pour bébé pour vous assurer que l'isofix est verrouillé.
8. Cachez le harnais et démontez le coussin.
9. Ajustez l'anneau à la bonne hauteur.
 - A. La bonne hauteur est la plus sûre.
10. Faites passer la ceinture du véhicule par le guide de la ceinture

sous-abdominale.

11. Faites passer la ceinture de la voiture par le dispositif de verrouillage.
12. Serrez la ceinture après avoir entendu le clic, ne tordez pas la ceinture.

3. RÉGLER LA POSITION D'INCLINAISON

1. Trouvez la poignée de réglage de l'inclinaison.
2. Appuyez sur la poignée de réglage de l'inclinaison.
3. Il y a cinq positions d'inclinaison.
 - 3.1. 76-105cm. LA VITESSE LA VITESSE 5 PEUT ÊTRE RÉGLABLE
 - 3.2. 100-150cm. LA VITESSE 1 EST ADAPTÉE

4. NETTOYAGE DE LA HOUSSE EN TISSU

1. Cachez le harnais et démontez le coussin.
 2. Démontez la housse en tissu de l'appui-tête.
 3. Dévissez le bouton et démontez la housse en tissu sous l'appui-tête.
 4. Démontez le reste de la housse en tissu.
- La méthode inverse consiste à mettre en place la housse en tissu.

5. ENTRETIEN

Ranger le harnais et retirer le rembourrage.

Retirer la protection de l'appui-tête.

Décrocher le bouton et retirer la protection en tissu de la partie inférieure de l'appui-tête.

Pour installer la housse, suivre simplement ces étapes en sens inverse.

Cas où le verrouillage de sécurité ne fonctionne pas correctement :

- 1) En appuyant sur le bouton rouge, il s'ouvre lentement
- 2) Les parties métalliques de la boucle de sécurité ne s'insèrent pas ou, une fois insérées, elles ressortent automatiquement.
- 3) Le bouton de sécurité n'émet pas le « clic ».
- 4) Il est difficile d'insérer les parties métalliques dans la boucle de sécurité.
- 5) Il faut forcer pour pouvoir ouvrir la boucle de sécurité.

Le harnais de sécurité à cinq points est très important pour la sécurité de l'enfant. Une utilisation incorrecte du harnais à cinq points pourrait blesser l'enfant. Ne pas utiliser d'huile ni autres lubrifiants dans la boucle de sécurité. Les défauts de fonctionnement de la

boucle de sécurité ont lieu normalement à cause de l'introduction d'objets étrangers à l'intérieur.

RECOMMANDATIONS

Vérifier toutes les pièces du siège auto avant de l'utiliser. S'assurer qu'il est en bon état afin de réduire les possibilités d'accidents.

Vérifier que les ceintures ne sont pas trop lâches avant l'utilisation.

Ne pas exposer le siège auto à des environnements trop froids, trop chauds ni trop humides.

Conserver le manuel dans un endroit sûr.

En cas d'accident

Remplacer le siège auto par un neuf. Contacter le vendeur en cas de doute.

INFORMATION SUR LA GARANTIE

- Cet article est garanti contre tous défauts de fabrication comme le prévoient les directives et/ou dispositions légales en vigueur, en matière de garanties de biens de consommation, et applicables à l'Union européenne et propres au pays de commercialisation.

- La présentation de la facture ou du ticket de caisse est indispensable pour faire valoir la garantie auprès du vendeur de l'article ou à défaut du fabricant.

- La garantie ne couvre pas les anomalies ou les pannes provoquées par un mauvais usage, par le non-respect des recommandations de sécurité et du mode d'emploi et d'entretien fournis ou résultant de l'usure et de l'utilisation normale et régulière de l'article.

- L'étiquette sur laquelle le numéro de série du modèle figure ne doit être en aucun cas arrachée car elle contient des informations importantes pour la garantie.

INFORMAÇÃO	50
AVISOS	52
1_ INSTALAÇÃO PARA CRIANÇAS ENTRE 76_105cm ISOFIX + tirante superior + arnês (instalação frontal)	54
2_ INSTALAÇÃO DO ASSENTO I-SIZE (100-150 cm) Cintos de segurança de carro de três pontos (instalação dianteira)	55
2.1_ (100-150 cm), ACESSÓRIOS ISOFIX + CINTOS DE SEGURANÇA DE TRÊS PONTOS PARA CARROS Anexos Isofix + Cintos de segurança de três pontos para automóveis (instalação frontal)	55
3_ AJUSTE A POSIÇÃO RECLINADA	55
4_ LIMPEZA DA CAPA DE TECIDO	56
5_ MANUTENÇÃO	56
RECOMENDAÇÕES	57
INFORMAÇÕES DE GARANTIA	57
CARLIST	68

INFORMAÇÃO

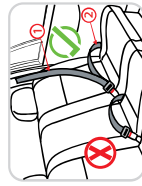

1

2

1 - Cintos de segurança do veículo - cintos dos ombros.

2 - Cintos de segurança do veículo - cinto abdominal



Não utilize cintos de segurança de dois pontos, utilize cintos de três pontos.

Colocação correta/adequada

Colocação incorreta/madequada

Esta cadeira de segurança é apenas adequada para a sua utilização em veículos equipados com cintos de segurança retráteis de 3 pontos e homologados segundo o regulamento GB 27887 ou ECE R 16

Não instale a cadeira de segurança em frente a um dispositivo de airbag
 Instale a cadeira de segurança apenas com o cinto de segurança de três pontos do veículo.



Aviso sobre os sistemas de retenção infantil aprimorados da categoria i-Size (76-105cm)

Este é um sistema de proteção infantil aprimorado i-Size.

É aprovado de acordo com o Regulamento n.º 129 da ONU, para utilização em posições de assento de veículos compatíveis com i-Size, conforme indicado pelos fabricantes de veículos no manual do proprietário do veículo.

Em caso de dúvida, consulte o fabricante do sistema de proteção infantil aprimorado ou o revendedor.

Aviso de categoria de assento auxiliar i-Size Sistemas de retenção infantil aprimorados (100-135cm)

Este é um sistema de retenção infantil aprimorado do assento elevatório i-Size.

Está aprovado de acordo com o Regulamento n.º 129 da ONU, para utilização principalmente em "posições de assento i-Size", conforme indicado pelos fabricantes de veículos no manual do proprietário do veículo.

Em caso de dúvida, consulte o fabricante do sistema de proteção

infantil aprimorado ou o revendedor.

Aviso de assento auxiliar para veículos específicos da categoria Sistemas de retenção para crianças aprimorados (135-150cm)

Este é um sistema de retenção infantil aprimorado especificamente para assentos elevatórios de veículos.

Está aprovado de acordo com o Regulamento n.º 129 da ONU, para utilização no veículo específico indicado na lista de veículos aplicável.

Em caso de dúvida, consulte o fabricante do sistema de proteção infantil aprimorado ou o revendedor.

AVISOS

Para proteger a criança, leia as instruções com atenção.

A cadeira de segurança é adequada para crianças de 40 a 150 cm.

A cadeira de segurança é adequada para a sua utilização em veículos equipados com cintos de segurança retráteis de 3 pontos e homologados segundo o regulamento GB 27887 ECE R 16.

Leia as instruções com atenção para evitar qualquer erro.

Utilize o arnês para as crianças com uma altura entre 40 e 105 cm.

O cinto de segurança de três pontos de fixação ou o arnês são opcionais para as crianças entre 100 e 105 cm.

Verifique se todos os cintos do veículo e os cintos do arnês estão esticados e não torcidos antes da sua utilização.

Verifique se o cinto está bem esticado para evitar que a criança caia, especialmente a pélvis deve estar firmemente apoiada.

Substitua a cadeira de segurança infantil após um acidente.

Por motivos de segurança, não faça modificações na cadeira de segurança.

Evite expor a cadeira à luz solar direta se não estiver protegida com a cobertura, já que poderiam ocorrer queimaduras na pele da criança.

Nunca deixe a criança sem supervisão na cadeira de segurança.

Recomenda-se que a bagagem e qualquer outro

objeto que possa causar lesões em caso de acidente esteja devidamente preso.

A cadeira de segurança não deve ser utilizada sem a cobertura.

A cadeira de segurança é adequada para crianças com uma altura inferior a 150 cm.

Pode ser utilizada no sentido da marcha antes de a criança atingir os 105 cm, desde que o arnês seja utilizado, mas não pode ser colocada num assento equipado com airbag. Depois de a criança chegar aos 15 meses, instale a cadeira de segurança nos assentos traseiros e no sentido da marcha.

Guarde o manual de instruções para consultas futuras.

A cadeira de segurança deve ser utilizada apenas no automóvel, não em casa.

Prenda firmemente a cadeira de segurança, mesmo quando a criança não estiver sentada.

Verifique se todas as peças da cadeira de segurança estão na posição correta, de forma a não ficarem entaladas nas portas ou nas partes móveis dos assentos.

Retire a criança da cadeira de segurança antes de ajustá-la.

Nunca utilize uma cadeira de segurança em segunda mão.

Escolha o ponto de apoio de carga correto descrito no manual, ou poderia estar em perigo.

Escolha o ponto de fixação Isofix correto. Em caso de dúvida, consulte o vendedor.

www.babybecool.es

1. INSTALAÇÃO PARA CRIANÇAS ENTRE 76-105 cm ISOFIX + tirante superior + arnês (instalação frontal)

1. Conecte o guia isofix com as fixações.
 2. Solte o isofix de dois lados para o mais longo.
 3. Segure a cadeirinha e conecte o isofix com a fixação.
 4. Bloqueado ao ouvir um clique.
 5. Certifique-se de que o indicador fique verde e os dois isofix na mesma mudança.
- Se o indicador não estiver verde, deve reiniciar a conexão.
- ### INSTALAÇÃO DE ISOFIX+ TIRANTE SUPERIOR+ARNÊS
6. Empurre firmemente a cadeira auto para junto do encosto do assento do carro.

7. Puxe a cadeira auto para se certificar de que o isofix está bloqueado.
 8. Pressione o botão e solte o cinto do tirante superior.
 9. Conecte o gancho do tirante firmemente ao encaixe de ancoragem.
 10. Certifique-se de que as cores dos indicadores no regulador da precinta de fixação estão completamente verdes.
- Se o indicador estiver vermelho, por favor reinstale.
11. Certifique-se de que a cadeirinha de bebê esteja instalada com

firmeza.

12. Pressione o botão de ajuste do arnês.
13. Puxe completamente os cintos de ombro do sistema de retenção infantil.
14. Pressione o botão vermelho para desengatar a fivela.
15. Coloque o arnês nos dois lados.
16. Ajuste o anel na altura adequada.
17. Engate a fivela.
18. Puxe o cinto de ajuste para baixo e ajuste-o ao comprimento adequado para garantir que a criança está bem segura.
19. Certifique-se de que o espaço entre a criança e o arnês de ombro seja da espessura de uma mão.

12. ESCONDER O ARNÊS

1. Pressione o botão vermelho para desengatar a fivela.
2. Levante a almofada traseira que se encontra por baixo do apoio de cabeça.
3. Pressione o ajustador central da alça e o comprimento do cinto de cinco pontos.
4. Abra o botão na almofada traseira.
5. Esconda a almofada do ombro, atrás da almofada traseira.

6. Esconda a fivela.

2. INSTALAÇÃO DO ASSENTO I-SIZE (100-150 cm)

Cintos de segurança de carro de três pontos (instalação dianteira)

1. Esconda o arnês e retire a almofada do assento e solte o isofix.
2. Deixe o bebê sentar-se no dispositivo de retenção para crianças.
3. Ajuste a altura adequada do encosto de cabeça.
 - A. A altura adequada é a mais segura.

2.1 (100-150 cm), FIXAÇÕES ISOFIX + CINTOS DE SEGURANÇA DE TRÊS PONTOS

Fixações isofix + cintos de segurança de carro de três pontos (instalação dianteira)

1. Conecte a guia isofix.
2. Solte o isofix de dois lados para o mais longo.
3. Segure a cadeirinha e conecte o isofix com a fixação.
4. Significa bloqueado quando ouvir clique.
5. Certifique-se de que o indicador fique verde e os dois isofix no mesmo número de marcha. Se o indicador não estiver verde, deve reiniciar a conexão.
6. Empurre firmemente a cadeira auto para junto do encosto do

assento do carro.

7. Puxe a cadeira auto para se certificar de que o isofix está bloqueado.
8. Esconda o arnês e desmonte a almofada.
9. Ajuste o anel na altura adequada.
 - A. A altura adequada é a mais segura.
10. Deixe o cinto do carro passar pelo guia do cinto subabdominal.
11. Deixe o cinto do carro passar pelo dispositivo de bloqueio.
12. Aperte o cinto depois de ouvir o clique, não torça o cinto.

3. AJUSTE A POSIÇÃO RECLINADA

1. Encontre a alça de ajuste de reclinção.
 2. Pressione a alça de ajuste de reclinção.
 3. Existem cinco posições de reclinção.
- 3.1. 76-105cm, AS ENGENHARIAS 5 PODEM SER AJUSTADAS
3.1. 100-150cm, ENGENHARIAS 1 E ADEQUADA

4. LIMPEZA DA CAPA DE TECIDO

1. Esconda o arnês e desmonte a almofada.
2. Desmonte a cobertura de tecido do apoio de cabeça.

3. Solte o botão e desmonte a capa de tecido abaixo do encosto de cabeça.
 4. Desmonte a capa de pano restante.
- A forma oposta é como colocar a cobertura de tecido.

5. MANUTENÇÃO

Guarde o arnês e retire o acolchoado.
 Retire a cobertura de tecido da zona da cabeça.
 Desabote o botão e retire a cobertura de tecido da parte inferior da zona da cabeça.

Para colocar a cobertura realize os mesmos passos em sentido inverso.

Casos em que o fecho de segurança não funciona corretamente:

- 1) Ao pressionar o botão vermelho abre lentamente
- 2) As saliências metálicas do fecho de segurança não podem ser inseridas no fecho ou, quando inseridas, saem automaticamente.
- 3) O botão de segurança não emite o som de "clique".
- 4) É difícil inserir a saliência metálica no fecho de segurança.
- 5) É necessário fazer muita força para abrir o fecho de segurança.

O cinto de segurança de cinco pontos é muito importante para a segurança da criança. O uso inadequado do arnês de cinco pontos pode causar danos na criança. Não utilize óleos ou outros lubrificantes no fecho de segurança. As falhas no funcionamento do fecho de segurança costumam ser causadas pela introdução de objetos estranhos no mesmo.

RECOMENDAÇÕES

Verifique todas as peças da cadeira de segurança antes de a utilizar.
 Certifique-se de que está em boas condições, pois isso reduzirá a taxa de sinistralidade.
 Verifique se os cintos não estão demasiado frouxos antes da sua utilização.

Não exponha a cadeira de segurança a ambientes muito frios, muito quentes ou muito húmidos.

Conserve o manual num local seguro.

Em caso de acidente:
 Substitua a cadeira de segurança por uma nova. Contacte o vendedor se tiver alguma dúvida.

INFORMAÇÃO SOBRE A GARANTIA

- Este artigo possui garantia contra defeitos de fabrico, conforme o estipulado nas Diretivas e/ou Regulamentos legais em vigor sobre garantias de bens de consumo aplicáveis na União Europeia e específicas do país de comercialização.

- É imprescindível a apresentação da fatura ou recibo de compra para o processamento da garantia através do vendedor do artigo ou, na sua falta, através do fabricante.

- A garantia exclui anomalias ou avarias causadas por uma utilização indevida, por incumprimento das normas de segurança e instruções de utilização e manutenção proporcionadas, ou por desgaste devido ao uso e manuseio normal e regular do artigo.

- A etiqueta que contém o número de série do seu modelo não deve ser arrancada sob nenhuma circunstância, já que contém informação relevante para a garantia.

INFORMAZIONI	60
AVVERTENZE	62
1_ INSTALLAZIONE RANGE STATURA 76_105 cm ISOFIX + Top Tether + imbracatura (installazione nel senso della direzione di marcia)	64
2_ INSTALLAZIONE SEGGIOLINO DI RIALZO I-SIZE (100-150 cm) Cinture di sicurezza a tre punti (installazione nel senso della direzione di marcia)	65
2.1_ (100-150 cm), ATTACCHI ISOFIX + Attacchi Isofix per CINTURE DI SICUREZZA A TRE PUNTI + Cinture di sicurezza a tre punti (installazione nel senso della direzione di marcia)	65
3_ REGOLARE LA POSIZIONE DI RECLINAZIONE	65
4_ PULIZIA DEL RIVESTIMENTO IN PANNO	66
5_ MANUTENZIONE	66
RACCOMANDAZIONI	66
INFORMAZIONI SULLA GARANZIA	67
CARLIST	68

INFORMAZIONI

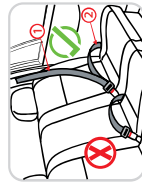

①

②



1 - Cinture di sicurezza del veicolo - cinture pectorali.

2 - Cinture di sicurezza del veicolo - cintura addominale.

Non usare cinture di sicurezza a due punti di ancoraggio. Usa cinture a tre punti.



 Installazione corretta / adeguato

 Installazione non corretta / non adeguato

Questo seggiolino di sicurezza è adatto solo per l'uso in veicoli dotati di cinture di sicurezza retrattili a 3 punti e omologate secondo la normativa GB 27887 o ECE R16

 Non installare il seggiolino di sicurezza di fronte a un dispositivo di airbag.

 Installare il seggiolino di sicurezza solo con la cintura di sicurezza a tre punti del veicolo.



Avviso sui sistemi di ritenuta per bambini migliorati della categoria i-Size (76-105 cm)

Si tratta di un sistema di ritenuta per bambini potenziato i-Size. È omologato in conformità al regolamento UN n. 129, per l'uso nei posti a sedere dei veicoli compatibili con i-Size, come indicato dai produttori di veicoli nel manuale del proprietario del veicolo. In caso di dubbio, consultare il produttore del sistema di ritenuta per bambini potenziato o il rivenditore.

i-Size Booster Seat Categoria Avviso Sistemi di ritenuta per bambini migliorati (100-135 cm)

Si tratta di un sistema di ritenuta per bambini con seggiolino i-Size migliorato. È omologato in conformità al regolamento UN n. 129, per l'uso principalmente in "posti a sedere i-Size" come indicato dai produttori di veicoli nel manuale del proprietario del veicolo. In caso di dubbio, consultare il produttore del sistema di ritenuta per bambini potenziato o il rivenditore.

Avviso sui seggiolini rialzati per veicoli specifici per categoria Sistemi di ritenuta per bambini migliorati (135-150cm)

This is a specific vehicle booster seat Enhanced Child Restraint System.

It is approved according to UN Regulation No. 129, for use in the specific vehicle indicated in the applicable vehicle list. If in doubt, consult either the Enhanced Child Restraint System manufacturer or the retailer.

AVVERTENZE

Per la protezione del bambino, leggi attentamente le istruzioni.

Il seggiolino di sicurezza è adatto per bambini da 40 a 150 cm di altezza.

Questo seggiolino di sicurezza è adatto solo per l'uso in veicoli dotati di cinture di sicurezza retrattili a 3 punti, omologate secondo la normativa GB 27887 o ECE R 16.

Leggi attentamente le istruzioni per evitare errori.

Utilizza l'imbragatura per bambini con un'altezza tra 40 e 105 cm.

La cintura di sicurezza a 3 punti di ancoraggio o l'imbragatura sono opzionali per i bambini tra 100 e 105 cm.

Verifica che tutte le cinture del veicolo e le cinture

dell'imbragatura siano tese e non attorcigliate prima dell'uso.

Verifica che la cintura sia ben tesa per evitare che il bambino cada. Il bacino, in particolare, dev'essere trattenuto fermamente.

Sostituisci il seggiolino di sicurezza per bambini dopo un incidente.

Per motivi di sicurezza, non apportare modifiche al seggiolino.

Evita di esporre il seggiolino alla luce solare diretta se non è protetto, dato che potrebbe causare bruciature alla pelle del bambino.

Non lasciare mai il bambino sul seggiolino di sicurezza privo di vigilanza.

Si raccomanda che i bagagli e qualunque altro oggetto che potrebbe provocare lesioni in caso di incidente siano ben fissati.

Il seggiolino di sicurezza non deve essere utilizzato senza il suo rivestimento.

Il seggiolino di sicurezza è adatto per bambini con un'altezza inferiore a 150 cm.

Il seggiolino può essere utilizzato rivolto nel senso di marcia prima che il bambino raggiunga i 105 cm, usando l'imbragatura, ma non può essere installato su un sedile dotato di airbag. Quando il bambino compie i 15 mesi, installa il seggiolino di sicurezza su un sedile posteriore e rivolto verso il senso di marcia. Conserva il manuale di istruzioni per consultazioni future.

Usa il seggiolino di sicurezza solo in auto, non in casa.

Fissa bene il seggiolino di sicurezza anche quando il bambino non è seduto.

Verifica che tutti gli elementi del seggiolino di sicurezza si trovino nella posizione corretta, in modo tale che

non restino bloccati nelle porte o nelle parti mobili dei sedili.

Togli il bambino dal seggiolino di sicurezza prima di effettuare le regolazioni.

Non usare mai un seggiolino di sicurezza di seconda mano.

Scegli il punto di appoggio di carico corretto descritto nel manuale, altrimenti il bambino potrebbe correre pericoli.

1_ INSTALLAZIONE RANGE STATURA 76_105 cm ISOFIX + Top Tether + imbracatura (installazione nel senso della direzione di marcia)

1. Collegare la guida Isofix con il sistema di fissaggio.
 2. Sganciare l'isofix di entrambi i lati alla massima lunghezza.
 3. Tenere il seggiolino auto e collegare l'isofix con il sistema di fissaggio.
 4. Uno scatto indica che è bloccato.
 5. Assicurarsi che l'indicatore diventi verde e i due Isofix siano nella stessa posizione n.
- Se l'indicatore non è verde, è necessario ripetere la procedura.
- INSTALLAZIONE ISOFIX+TOP TETHER+IMBRACATURA**
6. Spingere forte il seggiolino auto contro lo schienale del sedile.
 7. Tirare il seggiolino auto per assicurarsi che l'isofix sia bloccato.
 8. Premere il pulsante e sganciare la cintura del Top Tether.
 9. Collegare saldamente il gancio di fissaggio al raccordo di ancoraggio.
 10. Assicurarsi che il colore degli indicatori sul dispositivo di regolazione del Top Tether sia completamente verdi.
- Se l'indicatore è rosso, reinstallare

11. Assicurarsi che il seggiolino auto sia ben installato.
12. Premere il pulsante di regolazione dell'imbracatura.
13. Tirare completamente le bretelle del sistema di ritenuta per bambini.

14. Premere il pulsante rosso per sganciare la fibbia.
15. Mettere l'imbracatura su due lati.
16. Regolare l'anello all'altezza corretta.
17. Agganciare la fibbia.
18. Tirare verso il basso la cinghia di regolazione e regolarla alla lunghezza corretta in modo che il bambino sia comodamente fissato.
19. Assicurarsi che lo spazio tra il bambino e le bretelle sia circa dello spessore di una mano.

12. NASCONDERE L'IMBRACATURA

1. Premere il pulsante rosso per sganciare la fibbia.
2. Sollevare lo sbrinatorio dello schienale sotto il poggiatesta.
3. Premere il dispositivo di regolazione della cinghia centrale e allungare la cintura a cinque punti.
4. Aprire il pulsante sull'imbottitura dello schienale.
5. Nascondere spallacci e cinghie dietro l'imbottitura dello schienale.
6. Nascondere la fibbia.

2_ INSTALLAZIONE SEGGIOLINO DI RIALZO I-SIZE (100-150 cm)

INSTALLAZIONE SEGGIOLINO DI RIALZO I-SIZE (100-150 cm)

2.1 (100-150cm). ISOFIX ATTACHMENTS + THREE POINT CAR SEAT BELTS

Isofix attachments + three point car seat belts (forward installation)

1. Connect the isofix guiding.
2. Release the isofix of two sides to longest.
3. Holding the baby car seat and connect the isofix with the fixture.
4. It means locked when hear click.
5. Make sure the indicator turns green, and the two isofix at same gear No. If the indicator not green, you have to restart of the connect.
6. Push the baby car seat next to backrest of the car seat tightly.
7. Pull the baby car seat to make sure the isofix locked.
8. Hide the harness and take apart the pad.
9. Adjust the ring to proper height.
 - A. Proper height is the safest.

10. Let the car belt through the lap belt guiding.
11. Let the car belt through the lock-off device.
12. Tighten the belt after hear the click, do not twist the belt.

3_ REGOLARE LA POSIZIONE DI RECLINAZIONE

1. Trovare la manopola di regolazione dell'inclinazione.
2. Premere la manopola di regolazione dell'inclinazione.
3. Ci sono cinque posizioni di reclinazione.
 - 3.1. 76-105 cm. POSSIBILITÀ DI REGOLARE DALLA POSIZIONE 1 ALLA 5
 - 3.1. 100-150 cm. È IDONEA LA POSIZIONE 1

4_ PULIZIA DEL RIVESTIMENTO IN PANNO

1. Nascondere l'imbracatura e smontare l'imbottitura.
 2. Smontare il rivestimento in tessuto sul poggiatesta.
 3. Sganciare il pulsante e smontare il rivestimento in tessuto sotto il poggiatesta.
 4. Smontare il rimanente rivestimento in tessuto.
- Seguire la procedura inversa per montare il rivestimento.

5. MANUTENZIONE

Riponi l'imbragatura e rimuovi l'imbottitura.

Rimuovi il rivestimento di tela del poggiatesta.

Stacca il bottone e rimuovi il rivestimento di tela della parte inferiore del poggiatesta.

Per rimettere il rivestimento compi gli stessi passaggi in senso contrario.

Casi in cui la chiusura di sicurezza non funziona correttamente:

- 1) Premendo il pulsante rosso si apre lentamente.
- 2) Gli agganci metallici della chiusura di sicurezza non si possono inserire nella fibbia o, quando si inseriscono, escano automaticamente.
- 3) Il pulsante di sicurezza non emette il suono "clic".
- 4) È difficile inserire l'aggancio metallico nella chiusura di sicurezza.
- 5) Bisogna esercitare troppa forza per aprire la chiusura di sicurezza.

L'imbragatura di sicurezza a cinque punti è molto importante per la sicurezza del bambino. Un uso inadeguato dell'imbragatura a cinque

punti potrebbe provocare lesioni al bambino. Non utilizzare olio o altri lubrificanti nella chiusura di sicurezza. In genere gli errori di funzionamento della chiusura di sicurezza si verificano a causa dell'introduzione di corpi estranei nella stessa.

RACCOMANDAZIONI

Controlla tutti gli elementi del seggiolino di sicurezza prima di utilizzarlo. Assicurati che si trovi in buone condizioni, dato che questo ridurrà il rischio di sinistri.

Verifica che le cinture non siano troppo allentate prima dell'uso.

Non esporre il seggiolino di sicurezza ad ambienti troppo freddi, troppo caldi o troppo umidi.

Conserva il manuale in un luogo sicuro.

In caso di incidente sostituisce il seggiolino di sicurezza con uno nuovo. Contatta il venditore in caso di dubbi.

INFORMAZIONI SULLA GARANZIA

- Questo articolo dispone di una garanzia contro i difetti di fabbricazione secondo quanto stabilito nelle Direttive e/o Normative legali vigenti sulle garanzie dei beni di consumo applicabili nell'Unione Europea e del paese di commercializzazione.

- È obbligatorio presentare la fattura o lo scontrino di acquisto per poter far valere la garanzia tramite il venditore dell'articolo o tramite il fabbricante.

- La garanzia esclude anomalie o avarie dovute a un uso inadeguato, alla mancata osservazione delle norme di sicurezza e delle istruzioni d'uso e manutenzione fornite o a causa dell'usura o utilizzo normale periodico dell'articolo.

- L'etichetta che contiene il numero di serie del suo modello non deve essere eliminata per nessuno motivo, dato che contiene informazioni rilevanti per la garanzia.

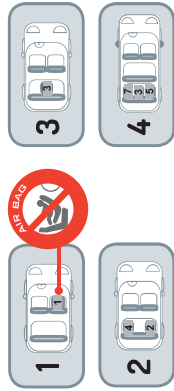

ES

Esta silla está clasificada como "semi-universal" y es posible fijarla en los asientos de los siguientes vehículos:

Algunos asientos de otros vehículos pueden ser también convenientes para la fijación de esta silla. En caso de duda, consulte al vendedor o directamente a JANÉ, S.A.

ATENCIÓN: Infórmese de la legislación de tráfico vigente en el país por el que circule. Puede restringir el uso de su sistema de retención infantil.

EN

This child seat is classified as "semi-universal" and can be fitted on the seats of the following vehicles:

Some seats in other vehicles may also be suitable for fitting this child seat. For any query, ask the shop assistant when you buy it, or ask JANÉ, S.A. directly.

WARNING: Check the road traffic regulations in the country where you are travelling. The use of your child restraint system may be restricted.

PT

Esta cadeirinha está classificada como "semi-universal", e é possível fixá-la nos assentos dos seguintes veículos:

Alguns assentos de outros veículos podem ser também convenientes para a fixação desta cadeirinha. Em caso de dúvida, consulte o vendedor ou directamente JANÉ, S.A.

ATENÇÃO: Informe-se sobre a legislação de trânsito em vigor no país por onde viaja. Você pode restringir o uso de seu sistema de retenção infantil.

IT

Questo seggiolino è omologato nella categoria "semi-universale" e può essere fissato sui sedili dei veicoli sotto elencati:

Questo seggiolino può essere fissato anche su sedili di altri veicoli. In caso di dubbio, rivolgersi al venditore o direttamente alla JANÉ S.A.

ATTENZIONE: Informarsi sulla legislazione stradale vigente nel paese in cui si circola. Potrebbe limitare l'uso del suo sistema di trattenuta per bambini.

Car manufacturer Model

Car manufacturer Model	Approved seat
ALFA ROMEO	
147	2,4
156	2,4
159	2,4
Gulietta	2,4
Mito	2,4
AUDI	
A1	2,4
A2	2,4
A3,S3	2,4
A3 Sportback	2,4
A3 Cabrio / A4 Cabrio	2,4
A4, RS4	1,2,4
A4 Avant	2,4
A4 limo	1,2,4
A4 Avant	1,2,4
A5, S5	1,2,4
A5 Sportback	1,2,4
A5 Cabrio	2,4

Car manufacturer Model	Approved seat
AUDI	
A6, S6, RS6	2,4
A6, S6, RS6	1,2,4
A7	2,4
A8, S8	2,4
Q3	1,2,4
Q5	1,2,4
Q7	1,2,4
TT	1,2,4
BMW	
1serie	2,4
2 serie active tourer	2,4
2 serie gran tourer	2,4
3 serie	2,4
4 serie gran tourer	2,4
5 serie / 6 serie	2,4
7 serie	2,4
i3	2,4
Mini / Mini Clubman	2,4

Car manufacturer Model	Approved seat
CHEVROLET	
Mini Clubman	1,2,4
Mini Countryman	2,4
X1	2,4
X3	2,4
X5	2,4
X6	2,4
Z4 2015 1Aveo	2,4
Aveo	2,4
Captiva	2,4
Cruze	2,4
Epica	2,4
Kalos	2,4
Lacetti	2,4
Malibu	2,4
Mätz	2,4
Nibira	2,4
Orlando	2,4

Car manufacturer Model	Approved seat
CHRYSLER	
Spark	2,4
Trax	2,4
300 CC	2,4
Dodge Caliber	2,4
Dodge Ram	2,4
Jeep Commander	2,4
Jeep Grand Cherokee	2,4
Jeep Wrangler	2,4
PT cruiser	2,4
Sebring	2,4
Voyager	2,4
CITROËN	
Berlingo	1,2,4
Berlingo Multispace	2,4
C1	2,4
C2	2,4
C3	2,4
C3 Picasso	2,4

Car manufacturer Model	Approved seat
CITROËN	
C4	2,4
C4 Aircross	2,4
C4 Cactus	2,4
C4 Picasso	1,2,3,4
C4 Picasso	2,3,4
C4 Grande Picasso	1,2,3,4
C4 Grande Picasso	2,3,4
C5	1,2,4
C6	2,4
C8	2,3,4
C-Elysée	2,4
DS3	2,4
DS4	2,4
DS5	2,4
Jumpy	2,4
Nemo	2,4
Xsara Picasso	2,4

Car manufacturer Model	Approved seat
DACIA	2,4
Dokker	2,4
Duster	2,4
Lodgy	2,3,4
Logan MCV	2,4
Logan 2 MCV	2,4
Sendero	2,4
Sendero 2	2,4
Siron	2,4
500	2,4
500 L	2,4
500 X	2,4
Bravo	2,4
Croma	2,4
Dobló	2,4
Fiorino / Oubo	2,4
Freemont	2,4
Grande punto	2,4

Car manufacturer Model	Approved seat
Idea	2,4
Linea	2,4
Multijpla	2,4
Panda	2,4
Punto	2,4
Scudo	2,4
Sedici	2,4
Silo	2,4
Ulysse	2,4
B-max / C-max	2,4
Ecosport	2,4
Fiesta	2,4
Focus	2,4
Fusion	2,4
Galaxy	2,4
Grand C-max	2,4
Ka	2,4

Car manufacturer Model	Approved seat
Kuga	2,4
Mondeo	2,4
S-max	2,4
Tourneo Connect	2,4
Tourneo Courier	2,4
Transit	2,4
Accord	2,4
City	2,4
Civic	2,4
CR-V	2,4
CR-V	2,3,4
CR-Z	2,4
Insight	2,4
Jazz	2,4
Legend	2,4
Stream	2,4
Accent	2,4

Car manufacturer Model	Approved seat
Coupe	2,4
Elantra	2,4
Getz	2,4
H1 / iMAX / i800 / i800	2,4
i10	2,4
i20	2,4
i30	2,4
i40	2,4
iX20	2,4
iX35	2,4
iX55	2,4
Matrix	2,4
Santa Fe	2,4
Sonata	2,4
Terracan	2,4
Tucson	2,4
Veloster 2	2,4

Car manufacturer Model	Approved seat
JAGUAR	
S-type	2,4
X-type	2,4
XE	2,4
XF	2,4
XJ	2,4
JEEP	
Cherokee	2,4
Renegade	2,4
Caren / Rondo	2,4
KIA	
Carens	2,4
Carnival / Sedona	2,4
Cee'd	2,4
Cerato / Spectra	2,4
Magentis / Optima	2,4
Opirus / Amanti	2,4
Picanto / Morning	2,4
Rio / Pride	2,4
Sorento XM	2,4

Car manufacturer Model	Approved seat
LANCIA	
Delta	2,4
Musa	2,4
Phedra	2,4
Thema	2,4
Ypsilon	2,4
LAND ROVER	
Discovery	2,4
Discovery Sport	2,4
Freelander	2,4
Range Rover	2,4
Range Rover Evoque	2,4
Range Rover Sport	2,4

Car manufacturer Model	Approved seat
LEXUS	
CT	2,4
GS	2,4
IS	2,4
LS	2,4
LX	2,4
NX	2,4
RX	2,4
MASERATI	
Ghibli	2,4
2	2,4
3	2,4
5	2,4
6	2,4
CX-3	2,4
CX-5	2,4
CX-7	2,4
CX-9	2,4
Premacy 1	2,4

Car manufacturer Model	Approved seat
MERCEDES	
A class W 168	2,4
A class W / C 169	2,4
A class W 176	2,4
B class T 245	2,4
B class W 246	2,4
C class C 205	2,4
C class W / S 203	2,4
C class W / S 204	2,4
C class W 205	2,4
Citan	2,4
CL C 215	2,4
CL C 216	2,4
CLA C 11 7	2,4
CLA shooting break CLC	2,4
180 C 2 04	2,4
CLK CL 203	2,4
CLS C 21 9 E class	2,4

Car manufacturer Model	Approved seat
MERCEDES	
W/S 211	2,4
E class W/S 212	2,4
GLA class	2,4
GLC class X2 53	2,4
GLK X 204	2,4
Maybach S class X 222	2,4
M class W 163	2,4
M class W 164	2,4
M class W 166	2,4
ML class X 164	2,4
R class W/V 251	2,4
S class W/V 220	2,4
S class W/V 221	2,4
Vaneo W 414	2,4
Viano W 639	2,4
Vito W 639	2,4

Car manufacturer Model	Approved seat
MITSUBISHI	
ASX	2,4
Colt	2,4
Grandis	2,4
i-MiEV	2,4
Lancer	2,4
L200	2,4
L200 D/cab (KK0T/KLOT)	2,4
Mirage / Space star	2,4
Outlander	2,4
Outlander PHEV	2,4
Pajero 2.4X1	2,4
NISSAN	
Almera	2,4
Juke	2,4
Leaf	2,4
Micra	2,4
Murano	2,4
Note	2,4

Car manufacturer Model	Approved seat
OPEL	
VAUXHALL	
Note	2,4
NV200 / Evalia	2,4
e-NV200 / e-Evalia	2,4
Pathfinder	2,4
Pixo	2,4
Primastar	2,4
Primeria	2,4
Pulsar	2,4
Qashqai	2,4
Qashqai	2,4
X-trail	2,4
X-trial	2,4
Adam	2,4
Agila	2,4
Ampera	2,4
Antara	2,4
Astra	2,4

Car manufacturer Model	Approved seat
PEUGEOT	
Combo	2,4
Corsa	2,4
Insignia	2,4
Karl / Viva	2,4
Meriva	2,4
Mokka	2,4
Signum	2,4
Vectra	2,4
Vivaro	2,4
Zafira a	2,4
Zafira Tourer	2,4
C-Elysée	2,4
107	2,4
108	2,4
206	2,4
207	2,4
208	2,4

Car manufacturer Model	Approved seat
MERCEDES	
301	2,4
307	2,4
308	2,4
308	2,4
308 SW	2,4
407	2,4
508	2,4
607	2,4
807	2,4
1007	2,4
2008	2,4
3008	2,4
4007	2,4
5008	2,4
Expert	2,4
Partner Tepee	2,4

Car manufacturer Model	Approved seat
PORSCHE	
Cayenne	2,4
Macan P0146	2,4
Panamera	2,4
RENAULT	
Avantime	2,4
Captur	2,4
Clio II	2,4
Clio III	2,4
Clio I V 2,4	2,4
Clio Grandtour	2,4
Espace III	2,4
Espace IV	2,4
Espace V	2,4
Fluence	2,4
Kadjar	2,4
Kangoo I	2,4
Kangoo II	2,4
Koleos	2,4

Car manufacturer Model	Approved seat
Laguna II	2,4
Laguna III	2,4
Master Combi	2,4
Megane I	2,4
Megane II	2,4
Megane III	2,4
Megane Grandtour	2,4
Modus	2,4
Grand Modus	2,4
Scenic II	2,4
Scenic III	2,4
Grand Scenic II	2,4
Grand Scenic III	2,4
Talisman	2,4
Twingo I	2,4
Twingo II	2,4
Twingo III	2,4

Car manufacturer Model	Approved seat
SEAR	
Vel Sat Is	2,4
Zoe	2,4
Alhambra	2,4
Altea	2,4
Arosa	2,4
Cordoba (Vario)	2,4
Exeo	2,4
Elantra	2,4
Ibiza	2,4
Leon	2,4
Mii	2,4
Toledo	2,4
SKODA	
Citigo	2,4
Fabia	2,4
Fabia	2,4
Octavia	2,4
Octavia	2,4

Car manufacturer Model	Approved seat
Rapid	2,4
Roomster	2,4
Roomster	2,4
Superb	2,4
Superb	2,4
Yeti	2,4
Forfour	2,4
Fortwo	2,4
Forester	2,4
Impreza	2,4
Legacy	2,4
Outback	2,4
Trezia	2,4
Tribeca	2,4
WRX STI / WRX	2,4
Alto	2,4
Celerio	2,4

Car manufacturer Model	Approved seat
Grand Vitara	2,4
Ignis	2,4
Kizashi	2,4
Liana	2,4
Splash	2,4
Swift	2,4
SX4	2,4
SX4 S-Cross	2,4
Vitara	2,4
Wagon R+	2,4
Model S	2,4
Model S	2,4
Auris	2,4
Auris	2,4
Avensis (Verso)	2,4
Avensis Sedan	2,4
Avensis Touring Sports	2,4

Car manufacturer Model	Approved seat
Aygo	2,4
Aygo	2,4
Carmy	2,4
Corolla (Verso)	2,4
Corolla	2,4
Land Cruiser	2,4
Previa	2,4
Prius	2,4
RAV 4	2,4
RAV 4	2,4
Urban cruise r	2,4
Yaris (Verso)	2,4
Verso	2,4
Verso-S	2,4
Amarok 2010	2,4
Beetle 1998	2,4
Bora 1998	2,4

Car manufacturer Model	Approved seat
Caddy 2000	2,4
Caddy 4	2,4
EOS	2,4
Fox	2,4
Golf IV	2,4
Golf V	2,4
Golf VI	2,4
Golf VII	2,4
Golf Sportsvan	2,4
Jetta	2,4
Lupo	2,4
Passat	2,4
Passat B8 Saloon	2,4
Passat B8 Estate	2,4
Phaeton	2,4
Polo	2,4
Scirocco	2,4

Car manufacturer Model	Approved seat
Sharan	2,4
T4 Multivan/Caravelle	2,4
T5 Multivan/Caravelle	2,4
Tiguan	2,4
Touareg	2,4
Touran	2,4
Touran	2,4
Up	2,3,4,5,7
C30	2,4
C70	2,4
S 40	2,4
S 60	2,4
S 70	2,4
S 80	2,4
V 40	2,4
V 40	2,4
V 50	2,4

Car manufacturer Model	Approved seat
V 60	2,4
V 70	2,4
XC 60	2,4
XC 70	2,4
XC 90	2,4
XC 90	2,4
	2,4
	2,4
	2,4
	2,4
	2,4
	2,4
	2,4
	2,4
	2,4
	2,4
	2,4
	2,4
	2,4
	2,4



JANÉ, S.A. - Pol. Industrial Riera de Caldes
C/Mercaders, 34 - 08184 Palau Solità i Plegamans (BARCELONA) SPAIN
Telf: +34 93 703 18 00
www.becoolbabies.com
info@becoolbabies.com

IM 2483.00