



CADEIRA AUTO i-Size 40-150 CM

SILLA AUTO i-Size 40-150 CM

i-Size CAR SEAT 40-150 CM

SPIRIT PRIMECARE

S A F E



PT - Manual de instruções
ES - Manual de instrucciones
EN - Instruction manual
FR - Manuel d'utilisation
المستخدم - AR

PT INSTRUÇÕES DE SEGURANÇA

ANTES DE UTILIZAR A CADEIRA AUTO LEIA ATENTAMENTE ESTAS INSTRUÇÕES E GUARDE-AS PARA CONSULTA FUTURA. Leia atentamente estas instruções. Não respeitar estas instruções, poderá pôr em causa a segurança da criança.

Nota: Este é um dispositivo de retenção para crianças do tipo "I-Size". Está homologado conforme o Regulamento nº 129, para ser utilizado sobre lugares de assentos compatíveis com os dispositivos de retenção do tipo "I-Size", tal como está indicado no manual do construtor da viatura.

Em caso de dúvida, consulte o fabricante do sistema de retenção para crianças ou o revendedor.

Nota: Este produto é um sistema avançado de retenção para crianças classificado como elevação i-Size. É homologado nos termos do Regulamento nº 129, para a utilização principalmente em bancos de veículos compatíveis com os sistemas i-Size, conforme indicado pelo fabricante de veículo no manual de uso do veículo.

Em caso de dúvida, consulte o fabricante do sistema de retenção para crianças ou o revendedor.

ATENÇÃO! NÃO COLOCAR O SISTEMA DE RETENÇÃO INFANTIL VOLTADO PARA TRÁS EM ASSENTOS EQUIPADOS COM AIRBAG FRONTAL, SEM ANTES TER DESCONECTADO ESSE SISTEMA !

O encaixe correto dos conectores ISOFIX, perna de apoio e cinto de 3 pontos é de vital importância para a segurança de seu filho. Utilizar a cadeira-auto apenas num assento voltado para a frente que esteja equipado com fixações ISOFIX e um cinto automático de 3 pontos homologado pela norma ECE R16 ou equivalente. **NÃO** use um cinto de segurança de 2 pontos de fixação.

Este sistema melhorado de retenção I-Size pode ser utilizado:

- EM CONTRA A MARCHA : criança de 40 cm a 105 cm, com um peso ≤ 18 kg.
- VOLTADA PARA A FRENTE : Criança com mais de 15 meses, de 76 cm até 105 cm, com um peso ≤ 18 kg.
- VOLTADA PARA A FRENTE : Criança de 100 cm a 150 cm.

IMPORTANTE !

NÃO UTILISAR VOLTADA PARA A FRENTE ANTES DE:

- 15 MESES DE IDADE (ver instruções).
- QUE O TAMANHO DA CRIANÇA EXCEDA 76 cm.

IMPORTANTE - A cadeira auto pode não caber em todos os veículos indicados para cadeiras de 135 a 150 cm.

Os elementos rígidos e os componentes de plástico da cadeira de criança de automóvel devem ser posicionados e instalados de modo a que, em circunstâncias normais de utilização do veículo, não possam ficar presos ou entalados num banco deslocável ou na porta do veículo.

Certifique-se de que a perna de suporte está sempre em contacto com o piso do veículo. Si el vehículo está equipado con un compartimento guardaobjetos en el suelo, tiene que ponerse en contacto con el fabricante del vehículo.

Mantenha sempre bem esticadas todas as tiras utilizadas para prender a cadeira de criança ao veículo e ajuste as tiras utilizadas para prender a criança. Além disso, deverá sempre certificar-se de que nenhuma das tiras acima referidas está torcida.

Substitua a cadeira sempre que ela tiver sido submetida a tensões violentas, como as que resultam de um acidente.

Certifique-se de que as presilhas subabdominais são utilizadas o mais baixo possível para que a bacia seja correctamente mantida.

É perigoso modificar componente ou elemento da cadeira, adicionar-lhe seja o que for, sem obter previamente a autorização da autoridade competente. É imperativo seguir meticolosamente as instruções fornecidas pelo fabricante relativamente à instalação da cadeira de criança.

A temperatura no interior de um veículo pode ser muito elevada, especialmente após uma longa exposição ao sol. É altamente recomendável cobrir a cadeirinha quando não estiver em uso para que as peças, principalmente as fivelas, não aqueçam e queimem a criança.

Nunca deixe uma criança na cadeira sem supervisão.

Certifique-se sempre de que tanto a bagagem, como outros objectos passíveis de causarem lesões ao ocupante da cadeira em caso de acidente estão bem presos.

Nunca utilize a cadeira de criança sem forro. Nunca substitua o forro da cadeira por um forro que não seja recomendado pelo fabricante da cadeira, pois o forro influencia directamente o comportamento da cadeira de criança.

Guarde o manual de instruções no espaço previsto para o efeito na cadeira auto para futuras consultas.

Consulte também o manual do fabricante do veículo em caso de dúvida.

ES CONSIGNAS DE SEGURIDAD

LEA ATENTAMENTE ESTAS INSTRUCCIONES ANTES DE UTILIZAR ESTA SILLA DE COCHE Y CONSERVE ESTA GUÍA PARA FUTURAS CONSULTAS. Si no sigue estas instrucciones cuidadosamente, la seguridad de su hijo puede verse afectada.

Nota: Esto es un dispositivo de retención para niños de tipo «i-Size». Esta homologado de acuerdo al reglamento nº129, para ser usado sobre asientos compatibles con los dispositivos de retención de tipo «i-Size», como indica el fabricante en el manual de uso del vehículo.

En caso de duda, consulte con el fabricante del sistema de retención infantil o con el re-vendedor.

Nota: Este es un sistema avanzado de retención infantil clasificado como elevador i-Size. Está homologado, conforme al reglamento n.º 129, para ser utilizado en asientos de vehículos compatibles con los sistemas i-Size, según lo indica el fabricante del vehículo en el correspondiente manual de usuario.

En caso de duda, consulte con el fabricante del sistema de retención infantil o con el re-vendedor.

NO UTILICE ESTE ASIENTO INFANTIL EN UN ASIENTO DE PASAJERO CON AIRBAG. DE-SACTIVA EL AIRBAG AL UTILIZAR LA SILLA DE AUTOMÓVIL EN EL ASIENTO DEL COPILO-TO!

La correcta colocación de los conectores ISOFIX, pata de apoyo y cinturón de 3 puntos es de vital importancia para la seguridad de tu hijo. Utilice la silla de coche únicamente en un asiento orientado hacia adelante equipado con anclajes ISOFIX y cinturón automático de 3 puntos que haya sido homologado según la norma ECE R16 o similar. NO utilice un cinturón de 2 puntos de fijación.

Este sistema de retención infantil i-Size se puede utilizar bajo las siguientes configura-

ciones:

- SENTIDO EN CONTRA DE LA MARCHA: Niño de 40 cm a 105 cm, con un peso ≤ 18 kg.
- SENTIDO DE LA MARCHA: Niño mayor a 15 meses, de 76 cm a 105 cm, con un peso ≤ 18 kg.
- SENTIDO DE LA MARCHA: Niño de 100 cm a 150 cm.

IMPORTANTE!

NO USE EN SENTIDO DE LA MARCHA ANTES DE:

- LA EDAD DE 15 MESES (consulte las instrucciones).
- QUE LA ALTURA DEL NIÑO SUPERA LOS 76 cm.

IMPORTANTE - Es posible que el asiento elevador no se ajuste a todos los vehículos para el uso de 135 a 150 cm.

Los elementos rígidos y las partes plásticas del dispositivo de retención para niños deben colocarse e instalarse de forma que, en condiciones normales de uso del vehículo, no se atascen debajo de los asientos móviles o en la puerta del vehículo.

Asegúrese de que la pierna de apoyo este en contacto con el piso del vehículo. Si el vehículo está equipado con un compartimento guardabultos en el suelo, tiene que ponerse en contacto con el fabricante del vehículo.

Mantenga tensas todas las cintas utilizadas para sujetar el dispositivo de retención y ajuste las cintas utilizadas para retener al niño. También es importante que las cintas no estén dobladas.

Se recomienda sustituir la silla para el coche en caso de sufrir un fuerte impacto como consecuencia de un accidente o en caso de presentar signos de desgaste.

Preste atención a que las correas subabdominales estén colocadas al nivel más bajo posible para mantener bien la pelvis.

Es peligroso modificar o añadir de cualquier modo alguna parte al dispositivo sin la aprobación de la autoridad competente. También es obligatorio seguir meticulosamente las instrucciones proporcionadas por el fabricante en relación con la instalación del dispositivo de retención para niños.

La exposición directa al sol puede aumentar significativamente la temperatura dentro del vehículo. Por lo tanto, es recomendable cubrir la silla del coche cuando no la vaya a utilizar, a efectos de evitar que las piezas, especialmente las hebillas, se calienten y quemem al niño. No deje a los niños sin vigilancia mientras están en el dispositivo de retención para niños.

Asegúrese de que el equipaje o cualquier objeto que pueda producir lesiones al ocupante del asiento en caso de accidente estén sujetos firmemente.

No sustituya la cubierta del asiento por otra que no sea recomendada por el fabricante, ya que influye directamente en el comportamiento del dispositivo de retención.

Guarde el manual de instrucciones en el espacio previsto en el asiento para consultarlo en el futuro.

Lea cuidadosamente el manual del fabricante del coche antes de instalar esta silla para coche i-Size.

EN SAFETY INSTRUCTIONS

BEFORE USING THE CHILD CAR SEAT, PLEASE READ THESE INSTRUCTIONS CAREFULLY AND KEEP THEM FOR FUTURE REFERENCE. Read these instructions carefully. Failure to follow these instructions may imperil the child's safety.

Note: this is an i-Size Enhanced Child Restraint System. It is approved according to UN Regulation No. 129/03, for use in, i-Size compatible vehicle seating positions as indicated by

vehicle manufacturers in the vehicle users' manual.

In if doubt, consult either the Enhanced Child Restraint System manufacturer or the retailer.

Note: This is a i-Size booster seat enhanced child restraint system. It is approved according to Regulation No. 129, for use primarily in i-Size seating positions as indicated by vehicle manufacturers in the vehicle user's manual.

In if doubt, consult either the Enhanced Child Restraint System manufacturer or the retailer.

WHEN USE IN REARWARD FACING CONFIGURATION, DO NOT INSTALL THIS CAR SEAT IN A VEHICLE SEAT WHERE THERE IS AN ACTIVE FRONTAL AIRBAG INSTALLED.

The correct fitting of the ISOFIX connectors, support leg and 3-point belt is of vital importance for the safety of your child. Use the car seat only on a front-facing seat that is fitted with ISO-FIX anchorages and an automatic 3-point belt that has been approved according to the ECE R16 standard or similar. Do NOT use a 2-point belt.

This i-Size Enhanced Child Restraint System can be used:

- REARWARD FACING: Child from 40 cm to 105 cm, with a weight ≤ 18 kg.
- FORWARD FACING: Child older than 15 months, from 76 cm to 105 cm, with a weight ≤ 18 kg.
- FORWARD FACING: Child from 100 cm to 150 cm.

IMPORTANT!

DO NOT USE FORWARD FACING BEFORE:

- THE CHILD'S AGE EXCEEDS 15 months (Refer to instructions).
- THE CHILD'S STATURE EXCEEDS 76 cm.

IMPORTANT - The booster may not fit to all vehicles for the usage from 135 to 150 cm.

Rigid items and plastic parts of this Enhanced Child Restraint System shall be so located and installed that they are not liable, during everyday use of the vehicle, to become trapped by a movable seat or in a door of the vehicle.

Make sure the support-leg is in contact with the floor of the vehicle. If there are storage compartments in the floor of the vehicle you must contact the vehicle manufacturer.

Keep all straps used to attach the restraint system to the vehicle taut, and adjust the straps used to restrain the child. It is also important that the the straps are not twisted.

You should replace this car seat if it is severely impacted during an accident or if it shows wear and tear.

Make sure the harness buckle is fitted as low as possible to keep the lap section safely across the child's pelvis.

Under no circumstances should the car seat be altered in any way or should parts be added to it.

Direct exposure to the sun increases the temperature inside the vehicle. You should therefore cover the car seat when it is empty so that the parts, especially the buckles, do not heat up and burn the child.

Never leave your child in the seat unsupervised.

Luggage and all other heavy or sharp objects in the vehicle must be securely held down. Objects that are not fastened can injure the child if an accident occurs.

Never use the car seat without its cover or use any other cover than that recommended by the manufacturer. The cover constitutes an integral part of the restraint performance.

Keep the current instruction leaflet in storage location of the car seat for future reference purposes.

Also refer to the vehicle manufacturer's handbook if any doubt.

FR CONSIGNES DE SÉCURITÉ

LISEZ CES INSTRUCTIONS AVEC ATTENTION AVANT UTILISATION ET CONSERVEZ CE GUIDE POUR LES FUTURS BESOINS DE RÉFÉRENCE. Lisez ces instructions avec attention, si vous ne respectez pas ces instructions, la sécurité de votre enfant pourrait être affectée.

Note : Ceci est un dispositif amélioré de retenue pour enfants de type «i-Size». Il est homologué conformément au Règlement n° 129 pour être utilisé sur les places assises compatibles avec les dispositifs de retenue de type «i-Size» comme indiqué par le constructeur dans le manuel d'utilisation du véhicule.

En cas de doute, consulter le fabricant ou le revendeur du dispositif amélioré de retenue pour enfants.

Note : Ceci est un dispositif amélioré de retenue pour enfants de type siège rehausseur i-Size. Homologué conformément au Règlement ONU n° 129, il est destiné à être utilisé principalement sur les places assises compatibles avec les dispositifs de retenue de type i-Size, comme indiqué par le constructeur dans le manuel d'utilisation du véhicule.

En cas de doute, consulter le fabricant ou le revendeur du dispositif amélioré de retenue pour enfants.

N'UTILISEZ PAS CE SIÈGE AUTO DOS À LA ROUTE SUR UN SIÈGE PASSAGER ÉQUIPÉ D'UN AIRBAG ACTIF. EN CAS D'UTILISATION SUR LE SIÈGE PASSAGER AVANT, DÉACTIVEZ L'AIRBAG EN QUESTION !

Le montage correct des connecteurs ISOFIX, de la jambe de force et de la ceinture à 3 points est d'une importance vitale pour la sécurité de votre enfant. Utilisez le siège auto uniquement sur un siège orienté vers l'avant équipé d'ancrages ISOFIX et d'une ceinture automatique à 3 points approuvée selon la norme ECE R16 ou similaire. N'utilisez PAS une ceinture à 2 points.

Ce système amélioré de retenue pour enfants i-Size peut être utilisé :

- DOS À LA ROUTE : Enfant de 40 cm à 105 cm, avec un poids ≤18 kg.
- FACE À LA ROUTE : Enfant de plus de 15 mois, de 76 cm à 105 cm, avec un poids ≤18 kg.
- FACE À LA ROUTE : Enfant de 100 cm à 150 cm.

IMPORTANT !

NE PAS UTILISER FACE À L'AVANT AVANT :

- L'ÂGE DE 15 MOIS (voir les instructions).
- QUE LA TAILLE DE L'ENFANT DÉPASSE 76 cm.

IMPORTANT - Il se peut que le siège auto ne soit pas adapté à tous les véhicules pour une utilisation entre 135 et 150 cm.

Les éléments rigides et les pièces en matière plastique du dispositif de retenue doivent être placés de telle sorte qu'ils ne risquent pas, dans des conditions normales d'utilisation du véhicule, d'être coincés sous un siège mobile ou dans une portière.

Assurez-vous que la jambe de force est toujours en contact avec le plancher du véhicule. Si des compartiments de stockage sont intégrés dans le plancher de la voiture, vous devez contacter le constructeur du véhicule.

Maintenir tendues toutes les sangles servant à attacher le dispositif de retenue au véhicule et régler les sangles qui servent à retenir l'enfant. De plus les sangles ne doivent pas être vrillées.

Il est recommandé de remplacer ce dispositif de retenue si il a été soumis à des efforts vio-

lents dans un accident ou si il montre des signes d'usure.

Veillez à ce que les sangles sous-abdominales soient portées aussi bas que possible, pour bien maintenir le bassin de l'enfant.

Il est dangereux de modifier ou de compléter le dispositif en quoi que ce soit sans l'agrément de l'autorité compétente, ou à ne pas suivre scrupuleusement les instructions concernant l'installation fournies par le fabricant du dispositif de retenue pour enfants.

La température à l'intérieur d'un véhicule peut être très élevée, notamment après une longue exposition au soleil. Il est fortement recommandé de couvrir le siège auto lorsqu'il n'est pas utilisé afin que les pièces, en particulier les boucles, ne chauffent pas et ne brûlent pas l'enfant.

Ne laissez jamais votre enfant sans surveillance dans le dispositif de retenue.

Veillez à ce que les bagages et autres objets susceptibles de causer des blessures à l'occupant du siège en cas de choc soient solidement arrimés.

Ne pas utiliser le dispositif de retenue pour enfants sans la housse. Ne pas remplacer la housse du siège par une autre housse que celle recommandée par le constructeur, car elle intervient directement dans le comportement du dispositif de retenue.

Conservez la notice d'instructions dans l'emplacement prévu à cet effet sur le siège auto pour consultations futures.

Reportez-vous également au manuel du constructeur du véhicule en cas de doute.

لا تترك طفلك أبداً في المقعد دون مراقبة.
يجب تثبيت الأمتعة وجميع الأجسام الثقيلة أو الحادة الأخرى الموجودة في السيارة بشكل آمن. يمكن للأشياء غير المثبتة أن تصيب الطفل في حالة وقوع حادث.
لا تستخدم أبداً مقعد السيارة بدون غطاءه، ولا تستخدم أي غطاء آخر غير ذلك الموصى به من قبل الشركة المصنعة. يشكل الغطاء جزءاً لا يتجزأ من أداء نظام التقييد.
احتفظ بنشرة التعليمات الحالية في موضع التخزين بمقعد السيارة للرجوع إليها في المستقبل.
راجع أيضاً دليل الشركة المصنعة للسيارة في حالة وجود شك.

AR تعليمات السلامة

قبل استخدام مقعد السيارة للأطفال، يرجى قراءة هذه التعليمات بعناية والاحتفاظ بها للرجوع إليها في المستقبل. اقرأ هذه التعليمات بعناية. قد يؤدي عدم اتباع هذه التعليمات إلى تعريض سلامة الطفل للخطر.

ملاحظة: هذا هو نظام تقييد الأطفال المحسن i-Size. وقد تمت الموافقة عليه وفقاً للائحة الأمم المتحدة رقم 03/129، للاستخدام في أوضاع الجلوس بالسيارة المتوافقة مع نظام i-Size كما هو موضح من قبل الشركات المصنعة للسيارات في دليل مستخدم السيارة. إذا ساورك الشك، فاستشر الشركة المصنعة لنظام تقييد الأطفال المحسن أو التاجر.

ملاحظة: هذا هو نظام تقييد الأطفال المعزز بمقعد داعم بنظام i-Size. وقد تمت الموافقة عليه وفقاً للائحة الأمم المتحدة رقم 129، للاستخدام بشكل أساسي في أوضاع الجلوس الخاصة بنظام i-Size كما هو موضح من قبل الشركات المصنعة للسيارات في دليل مستخدم السيارة. إذا ساورك الشك، فاستشر الشركة المصنعة لنظام تقييد الأطفال المحسن أو التاجر.

عند الاستخدام في الوضع الموجه للخلف، لا تقم بتثبيت مقعد الطفل هذا في مقعد السيارة حيثما توجد وسادة هواء أمامية نشطة.

يشكل التركيب السليم لموصلات ISOFIX وساق الدعم والحزام ثلاثي النقاط أهمية قصوى لسلامة طفلك. استخدم مقعد السيارة فقط على المقعد الموجه للأمام المزود بمشابك ISOFIX وحزام أوتوماتيكي ثلاثي النقاط معتمد وفقاً لمعيار ECE R16 أو ما شابه. لا تستخدم حزاماً ثنائي النقاط.

يمكن استخدام نظام تقييد الأطفال المعزز ن i-Size:

- الوضع الموجه للخلف: الطفل الذي يتراوح طوله من 40 سم إلى 105 سم، ووزن 18 كجم أو أقل.
- الوضع الموجه للأمام: الطفل أكبر من 15 شهراً، طوله من 76 سم إلى 105 سم، ووزنه 18 كجم أو أقل.
- الوضع الموجه للأمام: الطفل من 100 سم إلى 150 سم.

مهم!

لا تستخدم الوضع الموجه للأمام قبل:

- عمر الطفل يتجاوز 15 شهراً (راجع التعليمات).
- طول الطفل يتجاوز 76 سم.

مهم - قد لا يتناسب الكرسي الداعم مع جميع السيارات للاستخدام للأطفال الذين يتراوح طولهم من 135 سم إلى 150 سم.

يجب وضع الأجسام الصلبة والأجزاء البلاستيكية لنظام تقييد الأطفال المعزز هذا وتثبيتها بحيث لا تتعرض للاحتجاز من جانب المقعد المتحرك أو في باب السيارة أثناء الاستخدام اليومي.

تأكد من عدم ملامسة الساق الداعمة لأرضية السيارة. إذا كانت هناك مقصورات تخزين في أرضية السيارة، يجب عليك الاتصال بالشركة المصنعة للسيارة.

أبق جميع الأشرطة المستخدمة لربط نظام التقييد بالسيارة مشدودة، واضبط الأشرطة المستخدمة لتقييد الطفل. من المهم أيضاً ألا تكون الأشرطة ملتوية.

يجب عليك استبدال مقعد السيارة هذا إذا تعرض لصدمة شديدة أثناء وقوع حادث أو إذا ظهر عليه التآكل.

تأكد من تثبيت مشبك الحزام عند مستوى منخفض قدر الإمكان للحفاظ على منطقة حجر الطفل بأمان عبر حوض الطفل.

لا يجوز تحت أي ظرف من الظروف تغيير مقعد السيارة بأي شكل من الأشكال أو إضافة أجزاء إليه.

يمكن أن يؤدي التعرض المباشر للشمس إلى ارتفاع درجة الحرارة داخل السيارة. لذلك، يجب عليك تغطية مقعد السيارة عندما يكون فارغاً حتى لا تسخن أجزاؤه، وخاصة الأيازيم، وتحرق الطفل.

PT A sua cadeira auto | ES Tu silla para coche
EN Your car seat | FR Votre Siège Auto
مقعد سيارتك AR

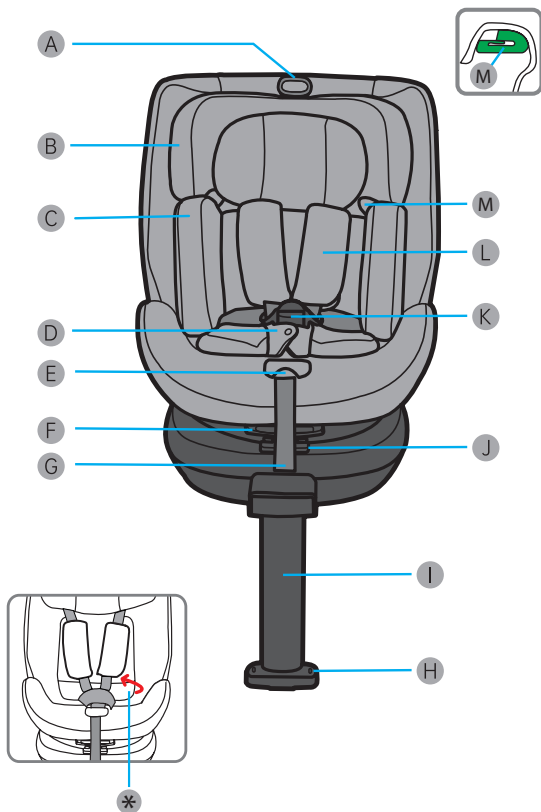

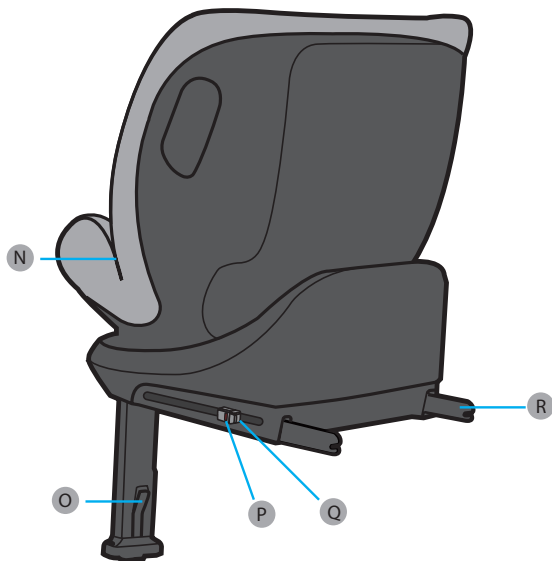

PT

- A. Pega de ajuste do encosto da cabeça
- B. Encosto da cabeça
- C. Almofada redutora (40-75 cm)
- D. Almofada de fivela
- E. Botão de ajuste do arnês
- F. Pega para reclinar
- G. Cinto de regulação do arnês
- H. Indicador de perna de apoio
- I. Perna de apoio
- J. Botão para rotação
- K. Fivela do arnês

- L. Suportes acolchoados para ombros
- M. Guia do cinto diagonal
- N. Guia de cinto subabdominal
- O. Botão de ajuste da perna de apoio
- P. Indicador de fixação do sistema ISOFIX
- Q. Botão de ajuste do conector ISOFIX
- R. Conectores ISOFIX
- *. Bolso para guardar as instruções

ES

- A. Manija de ajuste del reposacabezas
- B. Reposacabezas ajustable
- C. Cojín reductor **(40-75 cm)**
- D. Almohadilla de hebilla
- E. Botón de ajuste del arnés
- F. Palanca de inclinación
- G. Correa de ajuste del arnés
- H. Indicador de la pata de apoyo
- I. Pata de apoyo
- J. Botón de rotación
- K. Hebilla del arnés

EN

- A. Headrest adjustment handle
- B. Adjustable headrest
- C. Newborn cushion **(40-75 cm)**
- D. Buckle pad
- E. Harness adjuster button
- F. Recline handle
- G. Harness adjuster strap
- H. Support leg indicator
- I. Support leg
- J. Rotation button
- K. Harness buckle

FR

- A. Poignée de réglage de l'appui-tête
- B. Appui-tête réglable
- C. Coussin réducteur **(40-75 cm)**
- D. Protection de boucle rembourrée
- E. Bouton de réglage du harnais
- F. Poignée d'inclinaison
- G. Sangle de réglage du harnais
- H. Indicateur de la jambe de force
- I. Jambe de force
- J. Bouton de rotation
- K. Boucle du harnais

- L. Almohadillas
- M. Guía del cinturón diagonal
- N. Guía del cinturón abdominal
- O. Botón de ajuste de la pata de apoyo
- P. Indicador de fijación del sistema ISOFIX
- Q. Botón de liberación de conectores ISOFIX
- R. Conectores ISOFIX
- *. Bolsillo para guardar las instrucciones

- L. Shoulder pads
- M. Diagonal belt guide
- N. Abdominal belt guide
- O. Support leg adjuster button
- P. ISOFIX system attachment indicator
- Q. ISOFIX connectors release button
- R. ISOFIX connectors
- *. Pocket for storing the instructions

- L. Protège-bretelles
- M. Guide ceinture diagonale
- N. Guide ceinture ventrale
- O. Bouton de réglage de la jambe de force
- P. Indicateur de fixation du système ISOFIX
- Q. Boutons des connecteurs ISOFIX
- R. Connecteurs ISOFIX
- *. Poche pour le rangement de la notice

AR

- A. مقبض ضبط مسند الرأس
- B. مسند رأس قابل للتعديل
- C. وسادة لحدِيثِي الولادة (40-75 سم)
- D. وسادة إيزير
- E. زر ضبط حزام التثبيت
- F. مقبض إمالة
- G. شريط ضبط حزام التثبيت
- H. مؤشر الساق الداعمة
- إ. ساق داعمة
- ل. زر التدوير
- K. مشبك حزام التثبيت
- L. وسادات الكتف
- M. مُوجِّه الحزام القطري
- N. مُوجِّه حزام البطن
- O. زر ضبط الساق الداعمة
- P. مؤشر ملحق نظام ISOFIX
- Q. زر تحرير موصلات ISOFIX
- R. موصلات ISOFIX
- *. جيب لتخزين نشرة التعليمات

PT Instalação no veículo | **ES** Instalación en el coche
EN In-car installation | **FR** Installation dans le véhicule
 الترتيب داخل السيارة **AR**

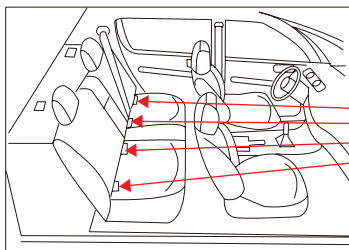
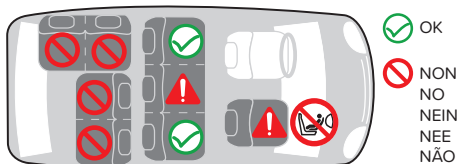

PT NÃO É PERMITIDO instalar a cadeira no banco da frente COM O AIRBAG ACTIVADO. Dê sempre preferência aos banco traseiros, mesmo que o código da estrada permita a instalação da cadeira de criança no banco do acompanhante. A posição de instalação tem de estar equipada com cinto de segurança de três pontos.

ES Queda prohibida la instalación del asiento en el asiento delantero del pasajero CON AIRBAG ACTIVADO. Siempre dé prioridad a los asientos traseros incluso cuando el código de la circulación permita la instalación en el delantero. Esta posición de instalación debe estar equipada con un cinturón de seguridad de tres puntos.

EN The child seat **MUST NOT** be installed in a front passenger seat WITH AN ACTIVATED AIRBAG. Always give preference to rear seats, even if the highway code allows installation at the front. The installation position must be equipped with three point car seat belt.

FR Le siège-auto **NE DOIT PAS** être installé sur un siège passager avant AVEC UN AIRBAG ACTIVÉ. Toujours privilégier les places assises arrière même lorsque le code de la route autorise une installation à l'avant. La position d'installation doit être équipée d'une ceinture de sécurité à trois points.

AR لا يجب تركيب مقعد الطفل في مقعد الراكب الأمامي المزود بوسادة هواء نشطة. قم دائماً بإعطاء الأفضلية للمقاعد الخلفية، حتى لو كان نظام الطريق السريع يسمح بالتركيب في الأمام. يجب أن يكون موضع التركيب مزوداً بحزام مقعد السيارة ثلاثي النقاط.

PT Fivela do arnês | **ES** hebilla del arnés
EN Harness buckle | **FR** Boucle du harnais

AR مشبك حزام التثبيت

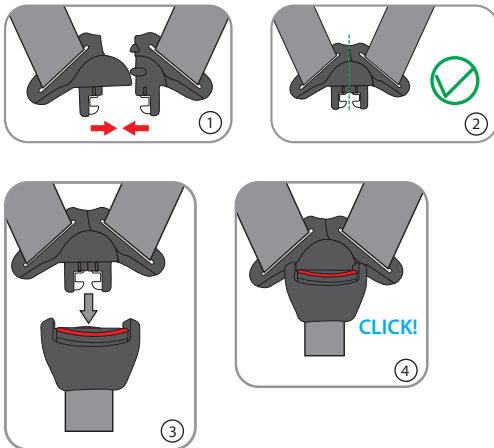

PT Junte as extremidades das correias de ombros. Introduza-as na fivela. Deverá escutar-se um clique. Certifique-se de que o arnés está devidamente bloqueado na fivela.

ES Una los extremos de las correas de los hombros. Introdúzcalos en la hebilla hasta que oiga un «clic». Compruebe que el arnés está bloqueado correctamente dentro de la hebilla.

EN Gather the ends of the shoulder straps. Insert them into the buckle, you should hear them click into place. Check that the harness is properly fastened in the buckle.

FR Rassemblez les extrémités des sangles d'épaules. Insérez-les dans la boucle, un dé clic doit se faire entendre. Vérifiez que le harnais est bien verrouillé dans sa boucle.

AR اجمع أطراف أشرطة الكتف. وأدخلها في الإبزيم ، ويجب أن تسمع صوت النقرة كدلالة على تثبيتها في مكانها. تأكد من تثبيت الحزام بشكل صحيح في الإبزيم.

PT Regulação do arnês | **ES** Ajuste del arnés
EN Adjusting the harness | **FR** Réglage du harnais

AR ضبط حزام التثبيت

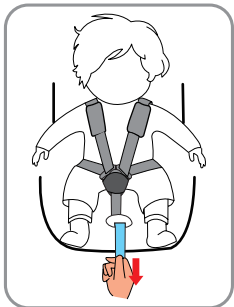

PT Apertar o arnés: Puxe pela cinta de ajuste na parte da frente da cadeira para veículo, não é necessário premir o regulador. Certifique-se de que não há espaço para mais de um dedo entre os arneses e a criança.

ES Cómo apretar el arnés: Tire de la correa de ajuste de la parte delantera del asiento de seguridad. No es necesario presionar el ajustador. Asegúrate de que no quepa más de un dedo entre el arnés de seguridad y el niño.

EN Tighten the harness: Pull on the adjustment strap at the front of the car seat; it is not necessary to press on the adjuster. Make sure you can fit no more than one finger between the harnesses and your child.

FR Serrer le harnais: Tirez sur la sangle de réglage à l'avant du siège auto, il n'est pas nécessaire d'appuyer sur l'ajusteur. Assurez-vous de ne pas pouvoir passer plus d'un doigt entre le harnais et votre enfant.

AR أحكم ربط حزام التثبيت: اسحب شريط الضبط الموجود في مقدمة مقعد السيارة؛ ليس من الضروري الضغط على زر الضبط، تأكد من أنه لا يمكنك وضع أكثر من إصبع واحد بين أحزمة التثبيت وطفلك.

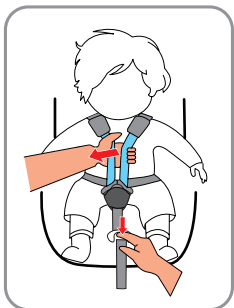

PT Afrouxar o arnés: Prima o regulador posicionado entre as pernas na parte da frente da cadeira para veículo e puxe nas duas cintas dos ombros do arnés em simultâneo.

ES Cómo aflojar el arnés: Presione el ajustador situado entre las piernas en la parte delantera del asiento de seguridad y tire de las dos correas de los hombros a la vez.

EN Loosen the harness: Press on the adjuster positioned between the legs at the front of the car seat, and pull on the two shoulder harnesses simultaneously.

FR Desserrer le harnais: Appuyez sur l'ajusteur placé entre les jambes à l'avant du siège auto, et tirez sur les deux harnais d'épaules simultanément.

AR إرخاء حزام التثبيت: اضغط على زر الضبط الموجود بين الساقين في مقدمة مقعد السيارة، واسحب حزامي الكتف في الوقت نفسه.

PT Ajustar o encosto de cabeça
ES Ajuste del reposacabezas
EN Adjusting the Headrest | **FR** Ajuster l'appui-tête

AR ضبط مسند الرأس

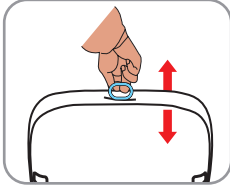

PT Enquanto pressiona o botão de ajuste do arnés, puxe totalmente os dois arneses. Ajuste o apoio de cabeça à altura adequada utilizando a alavanca de ajuste para o deslocar para cima ou para baixo. Certifique-se de que a altura das correias de ombros é adequada para a criança. As correias deverão ser reguladas à altura dos ombros da criança ou ligeiramente acima.

ES Mientras presiona el botón de ajuste del arnés, tire completamente de los dos arneses. Regule la altura del reposacabezas mediante la palanca de ajuste para desplazar el reposacabezas hacia arriba o hacia abajo. Compruebe que la altura de las correas de los hombros es adecuada para el niño. Las correas deben ajustarse a la altura de los hombros del niño o ligeramente por encima de estos.

EN While pressing the harness adjustment button, pull completely the two shoulder harnesses of the child restraint. Adjust the headrest to the appropriate height by operating the adjustment lever to move the headrest up or down. Make sure that the height of the shoulder straps is adjusted to suit your child. The straps should be adjusted just slightly above the child's shoulders.

FR Tout en appuyant sur le bouton de réglage du harnais, tirez complètement les deux sangles d'épaules du siège auto. Ajustez l'appui-tête à la hauteur appropriée en actionnant le levier d'ajustement pour déplacer l'appui-tête vers le haut ou vers le bas. Vérifiez que la hauteur des sangles d'épaules convient à votre enfant. Les sangles doivent être réglées à la hauteur des épaules de l'enfant ou légèrement au-dessus des épaules de l'enfant.

AR أثناء الضغط على زر ضبط الحزام، اسحب حزامي الكتف الخاصين بنظام تقييد الأطفال بالكامل. اضبط مسند الرأس على الارتفاع المناسب عن طريق تشغيل ذراع الضبط لتحريك مسند الرأس لأعلى أو لأسفل. تأكد من ضبط ارتفاع أشرطة الكتف لتناسب طفلك. يجب ضبط الأشرطة قليلاً فوق كتفي الطفل.

PT Inclinação da cadeira auto | **ES** Inclinación de la silla auto
EN Reclining your child seat | **FR** Inclinaison du siège auto
AR إمالة مقعد طفلك

PT A Cadeira auto dispõe de 5 posições de reclinção. Para mudar o ângulo de reclinção, puxe o manipulador de reclinção da Cadeira auto. | **ES** La silla puede reclinarse en 5 posiciones. Para variar la inclinación, es necesario tirar de la palanca de reclinación de la silla. | **EN** The child car seat can be reclined to 5 positions. To adjust the inclination of the child car seat, pull the reclining lever. | **FR** Le siège-auto peut être incliné sur 5 positions. Pour varier l'inclinaison, il faut tirer le levier d'inclinaison du siège-auto.

AR يمكن إمالة مقعد السيارة للأطفال إلى 5 أوضاع. لضبط ميل مقعد السيارة للأطفال، اسحب ذراع الإمالة.

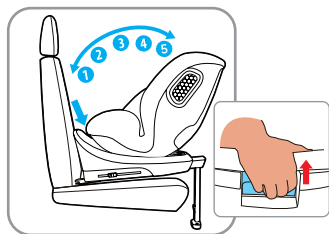

PT Voltado para trás
ES Orientado hacia atrás
EN Rearward facing
FR Dos à la route
AR الوضع الموجه للخلف

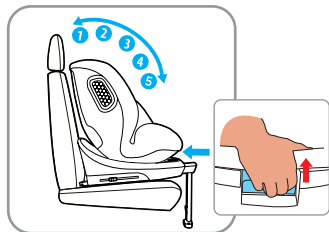

PT Voltado para a frente
ES Hacia adelante
EN Forward facing
FR Face à la route
AR الوضع الموجه للأمام

PT Almofada redutora | **ES** Cojín reductor
EN Reducer cushion | **FR** Coussin réducteur

وسادة أداة الخفض **AR**

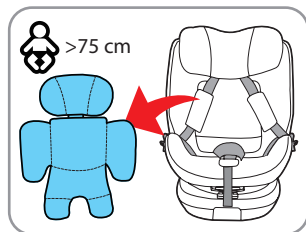

PT A almofada redutora deve ser utilizada desde o nascimento até aos 75 cm. | **ES** El cojín reductor con almohada debe utilizarse desde el nacimiento hasta los 75 cm. | **EN** The booster cushion and pillow should be used from birth until the child is 75 cm. | **FR** Le réducteur muni de son oreiller doit être utilisé de la naissance jusqu'à 75 cm.

AR يجب استخدام وسادة ويطانة الكرسي الداعم للأطفال منذ سن الولادة وحتى يبلغ طول الطفل 75 سم.

PT Rotação | **ES** Rotación | **EN** Rotation | **FR** Rotation

التدوير **AR**

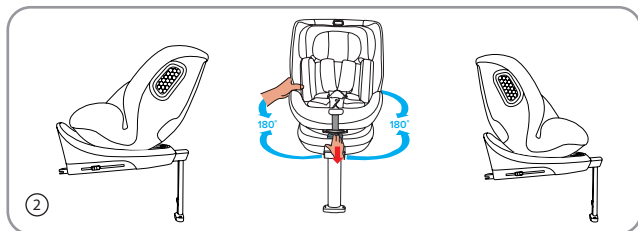

PT IMPORTANTE - NÃO UTILIZAR O ASSENTO EM POSIÇÃO A FAVOR DA MARCHA ANTES DOS 15 MESES DO BÉBÉ.

ES IMPORTANTE - NO LO USE EN POSICION DE CARA LA MARCHA ANTES DE QUE LA EDAD DEL NIÑO EXCEDA 15 MESES.

EN IMPORTANT - DO NOT USE FORWARD FACING BEFORE THE CHILD'S AGE EXCEEDS 15 MONTHS.

FR IMPORTANT - NE PAS UTILISER VERS L'AVANT AVANT L'ÂGE DE 15 MOIS.

AR مهم - لا تستخدم الوضع الموجه للأمام قبل أن يتجاوز عمر الطفل 15 شهرًا.

PT Usando o arnês de 5 pontos para proteger a criança

ES Uso de arnês de 5 puntos para fijar al niño

EN Using the 5 point harness to secure the child

FR Utilisation du harnais à 5 points pour attacher l'enfant

AR استخدام حزام التثبيت خماسي النقاط لتأمين الطفل

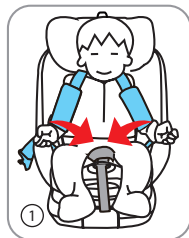

PT Enquanto pressiona o botão de ajuste do arnês, puxe totalmente os dois arneses. Abra a fivela do arnês. Coloque a criança no sistema de retenção para crianças e passe os dois braços pelos arneses.

ES Mientras presiona el botón de ajuste del arnês, tire completamente de los dos arneses. Abra la hebilla del arnês. Coloque al niño en el sistema de retención infantil y pase ambos brazos por los arneses.

EN While pressing the harness adjustment button, pull completely the two shoulder harnesses of the child restraint. Open the harness buckle. Place the child in the child restraint and pass both arms through the harnesses.

FR Tout en appuyant sur le bouton de réglage du harnais, tirez complètement les deux sangles d'épaules du siège auto. Ouvrez la boucle du harnais. Placez l'enfant dans le système de retenue et passez les deux bras à travers le harnais.

AR أثناء الضغط على زر ضبط الحزام، اسحب حزامي الكتف الخاصين بنظام تقيد الأطفال بالكامل. افتح مشبك حزام التثبيت. ضع الطفل في نظام تقيد الأطفال، ومرر ذراعيه من خلال الحزام.



PT Junte as extremidades das correias de ombros. Introduza-as na fivela. Deverá escutar-se um clique. Certifique-se de que o arnês está devidamente bloqueado na fivela. Ajuste o arnês puxando a correia sempre que a criança é colocada na cadeira auto. | **ES** Una los extremos de las correas de los hombros. Introdúzcalos en la hebilla hasta que oiga un «clic». Compruebe que el arnês está bloqueado correctamente dentro de la hebilla. Apriete el arnês con la correa de ajuste cada vez que coloque al niño en el asiento. | **EN** Gather the ends of the shoulder straps. Insert them into the buckle, you should hear them click into place. Check that the harness is properly fastened in the buckle. Adjust the harness by pulling the harness adjustment

strap each time the child is placed in the car seat. | **FR** Rassemblez les extrémités des sangles d'épaules. Insérez-les dans la boucle, un dé clic doit se faire entendre. Vérifiez que le harnais est bien verrouillé dans sa boucle. Tendez le harnais à l'aide de la sangle de réglage à chaque fois que l'enfant est placé dans le siège.

AR اجمع أطراف أشرطة الكتف. وأدخلها في الإبزيم، ويجب أن تسمع صوت النقرة كدلالة على تثبيتها في مكانها. تأكد من تثبيت الحزام بشكل صحيح في الإبزيم. اضبط حزام التثبيت عن طريق سحب شريط ضبط حزام التثبيت في كل مرة يتم فيها وضع الطفل في مقعد السيارة.

PT Perna de suporte | ES Pata de apoyo EN Support leg | FR Jambe de force

AR ساق داعمة

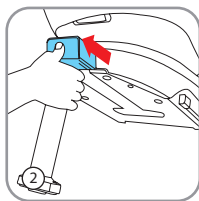
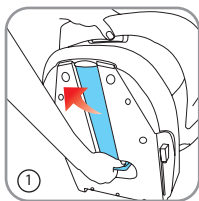

PT Extraia a perna de suporte do respetivo encaixe. Para colocar a perna de apoio de volta no lugar, basta inverter o procedimento descrito acima. | **ES** Extraiga la pata de apoyo de su alojamiento. Para volver a colocar la pata de apoyo, simplemente invierta el procedimiento descrito anteriormente. | **EN** Extract the support leg from its compartment. To put the support leg back in place, simply reverse the procedure described above. | **FR** Extraire la jambe de force de son logement. Pour remettre la jambe de force en place, il suffit d'inverser la procédure décrite ci-dessus.

AR أخرج الساق الداعمة من مقصورتها. لإعادة الساق الداعمة إلى مكانها، ما عليك سوى أداء الإجراء الموضح أعلاه بشكل عكسي.

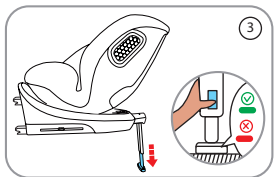

PT Quando a perna de suporte estiver devidamente instalada, o indicador ficará verde. **ATENÇÃO!** Certifique-se de que a perna de suporte está sempre em contacto com o piso do veículo. | **ES** Cuando la pata de apoyo esté correctamente instalada, el indicador se pone verde. ¡**ADVERTENCIA!** Asegúrese de que la pata de apoyo siempre esté en contacto con el piso del vehículo. | **EN** When the support leg is properly installed the indicator will turn green. **WARNING!** Be sure that the support leg is in contact with

the floor of the vehicle at all times. | **FR** Lorsque la jambe de force est correctement installée, l'indicateur devient vert. **ATTENTION!** S'assurer que la jambe de force est toujours en contact avec le plancher du véhicule.

AR عند تركيب الساق الداعمة بشكل صحيح، سيتحول المؤشر إلى اللون الأخضر. تحذير! تأكد من أن الساق الداعمة تلامس أرضية السيارة في جميع الأوقات.

PT Conectores ISOFIX | **ES** Conectores ISOFIX
EN ISOFIX connectors | **FR** Connecteurs ISOFIX
ISOFIX موصلات **AR**

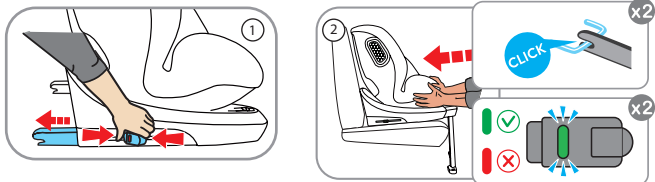

PT Abra ao máximo os fixadores ISOFIX da cadeira auto. Alinhe os conectores ISOFIX com os pontos de fixação ISOFIX. Encaixe os fixadores ISOFIX nos pontos de fixação; os indicadores situados em cada fixador devem mudar de cor, passando de vermelho para verde. Empurre a cadeira contra o banco do veículo. Certifique-se de que a cadeira auto está fixada, tentando retirá-la.

ES Despliegue al máximo los conectores ISOFIX del asiento para coche. Alinee los conectores ISOFIX con los puntos de anclaje ISOFIX. Enganche los conectores ISOFIX en los puntos de anclaje, los testigos presentes en cada conector deben pasar de rojo a verde. Empuje la silla contra el asiento del vehículo. Tire de la silla para asegurarse de que está bien sujeta.

EN Extend the ISOFIX connectors from the car seat as far as possible. Line up the ISOFIX connectors with the ISOFIX anchor points. Click the ISOFIX connectors into the anchor points; the indicators on each connector should turn from red to green. Push back the seat against the vehicle seat. Ensure that the child seat is secure by trying to pull it out.

FR Déployez au maximum les connecteurs ISOFIX du siège auto. Présentez les connecteurs ISOFIX face aux points d'ancrage ISOFIX de la banquette. Cliquez les connecteurs ISOFIX sur les points d'ancrage, les témoins présents sur chaque connecteur doivent passer du rouge au vert. Poussez le siège-auto contre la banquette du véhicule. Assurez-vous que le siège-auto est bien fixé en essayant de le tirer.

AR قم بتمديد موصلات ISOFIX من مقعد السيارة إلى أقصى حد ممكن. قم بمحاذاة موصلات ISOFIX مع نقاط مشابك ISOFIX في نقاط المشابك حتى تسمع صوت نقر؛ ويجب عندئذٍ أن تتحول المؤشرات الموجودة على كل موصل من الأحمر إلى الأخضر. ادفع المقعد للخلف مقابل مقعد السيارة. تأكد من أن مقعد الطفل آمن من خلال محاولة سحبه للخارج.

40-105 cm | ≤18 kg

ISOFIX + Perna de suporte | Pata de apoyo | Support leg | Jambe de force | الساق الداعمة

PT Voltado para trás | ES Orientado hacia atrás

EN Rearward facing | FR Dos à la route

الوضع الوجه للخلف AR



PT Abra ao máximo os conectores ISOFIX da cadeira auto. Defina a inclinação desejada. Encaixe os conectores ISOFIX nos pontos de fixação; os indicadores situados em cada fixador devem mudar de cor, passando de vermelho para verde. Empurre a cadeira contra o banco do veículo.

ES Despliegue al máximo los conectores ISOFIX del asiento para coche. Establezca la inclinación deseada. Enganche los conectores ISOFIX en los puntos de anclaje, los testigos presentes en cada conector deben pasar de rojo a verde. Empuje la silla contra el asiento del vehículo.

EN Extend the ISOFIX connectors from the car seat as far as possible. Set the desired inclination. Click the ISOFIX connectors into the anchor points; the indicators on each

connector should turn from red to green. Push the seat against the vehicle seat.

FR Déployez au maximum les connecteurs ISOFIX du siège auto. Réglez l'inclinaison souhaitée. Cliquez les connecteurs ISOFIX sur les points d'ancrage, les témoins présents sur chaque connecteur doivent passer du rouge au vert. Poussez le siège-auto contre la banquette du véhicule.

AR قمر بتمديد موصلات ISOFIX من مقعد السيارة إلى أقصى حد ممكن. اضبط الميل المطلوب. أدخل موصلات ISOFIX في نقاط المشابك حتى تسمع صوت نقرة؛ ويجب عندئذٍ أن تتحول المؤشرات الموجودة على كل موصل من الأحمر إلى الأخضر. ادفع المقعد للخلف مقابل مقعد السيارة.

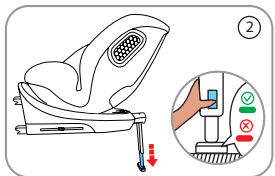

PT Coloque a perna de suporte e regule-a através o botão de regulação. Quando a perna de suporte estiver devidamente instalada, o indicador ficará verde.

ES Coloque la pata de apoyo en posición y ajústela mediante el botón de regulación. Cuando la pata de apoyo esté correctamente instalada, el indicador se pone verde.

EN Position the support leg and use the adjustment button to make the final adjustments. When the support leg is properly installed the indicator will turn green.

FR Positionnez la

jambe de force et réglez-la à l'aide du bouton de réglage. Lorsque la jambe de force est correctement installée, l'indicateur devient vert.

AR اضبط موضع الساق الداعمة، واستخدم زر الضبط لإجراء التعديلات النهائية. عندما يتم تركيب الساق الداعمة بشكل صحيح، سيتحول المؤشر إلى اللون الأخضر.

PT Instale a criança na cadeira auto e prenda-a com o arnês de 5 pontos. **ES** Instale al niño en la silla de auto y asegúrelo con el arnês de 5 puntos. **EN** Place the child in the car seat and secure it with the 5-point harness. **FR** Placez l'enfant dans le siège auto et attachez-le avec le harnais 5 points. **AR** ضع الطفل في مقعد السيارة وقمر بتثبيتته باستخدام حزام الأمان خماسي النقاط.

PT A almofada redutora deve ser utilizada desde o nascimento até aos 75 cm. | ES El cojín reductor con almohada debe utilizarse desde el nacimiento hasta los 75 cm. | EN The booster cushion and pillow should be used from birth until the child is 75 cm. | FR Le réducteur muni de son oreiller doit être utilisé de la naissance jusqu'à 75 cm.

AR يجب استخدام وسادة وبطانة الكرسي الداعم للأطفال منذ سن الولادة وحتى يبلغ طول الطفل 75 سم.



PT NÃO É PERMITIDO instalar a cadeira no banco da frente COM O AIRBAG ACTIVO.

ES Queda prohibida la instalación del asiento en el asiento delantero del pasajero CON AIRBAG ACTIVADO.

EN The child seat MUST NOT be installed in a front passenger seat WITH AN ACTIVATED AIRBAG.

FR Le siège-auto NE DOIT PAS être installé sur un siège passager avant AVEC UN AIRBAG ACTIVÉ.

AR لا يجب تركيب مقعد الطفل في مقعد الراكب الأمامي المزود بوسادة هواء نشطة.

76-105 cm | >15 m. | ≤18 kg

ISOFIX + Perna de suporte | Pata de apoyo | Support leg | Jambe de force | الساق الداعمة

PT Voltado para a frente | ES Hacia adelante

EN Forward facing | FR Face à la route

AR الوضع الموجه للأمام



PT Abra ao máximo os conectores ISOFIX da cadeira auto. Defina a inclinação desejada. Encaixe os conectores ISOFIX nos pontos de fixação; os indicadores situados em cada fixador devem mudar de cor, passando de vermelho para verde. Empurre a cadeira contra o banco do veículo. | ES Despliegue al máximo los conectores ISOFIX del asiento para coche. Establezca la inclinación deseada. Enganche los conectores ISOFIX en los puntos de anclaje, los testigos presentes en cada conector deben pasar de rojo a verde. Empuje la silla contra el asiento del vehículo. | EN Extend the ISOFIX connectors from the car seat as far as possible. Set the desired inclination. Click the ISOFIX connectors into the anchor points; the indicators

on each connector should turn from red to green. Push back the seat against the vehicle seat. | FR Déployez au maximum les connecteurs ISOFIX du siège auto. Réglez l'inclinaison souhaitée. Cliquez les connecteurs ISOFIX sur les points d'ancrage, les témoins présents sur chaque connecteur doivent passer du rouge au vert. Poussez le siège-auto contre la banquette du véhicule.

AR قمر بتمديد موصلات ISOFIX من مقعد السيارة إلى أقصى حد ممكن. اضبط الميل المطلوب. أدخل موصلات ISOFIX في نقاط المشابك حتى تسمع صوت نقر؛ ويجب عندئذ أن تتحول المؤشرات الموجودة على كل موصل من الأحمر إلى الأخضر. ادفع المقعد للخلف مقابل مقعد السيارة.

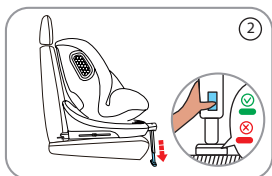

PT Coloque a perna de suporte e regule-a através o botão de regulação. Quando a perna de suporte estiver devidamente instalada, o indicador ficará verde. | **ES** Coloque la pata de apoyo en posición y ajústela mediante el botón de regulación. Cuando la pata de apoyo esté correctamente instalada, el indicador se pone verde. | **EN** Position the support leg and use the adjustment button to make the final adjustments. When the support leg is properly installed the indicator will turn green. | **FR** Positionnez la

jambe de force et réglez-la à l'aide du bouton de réglage. Lorsque la jambe de force est correctement installée, l'indicateur devient vert.

AR اضبط موضع الساق الداعمة، واستخدم زر الضبط لإجراء التعديلات النهائية. عندما يتم تركيب الساق الداعمة بشكل صحيح، سيتحول المؤشر إلى اللون الأخضر.

PT Instale a criança na cadeira auto e prenda-a com o arnês de 5 pontos. | **ES** Instale al niño en la silla de auto y asegúrelo con el arnês de 5 puntos. | **EN** Place the child in the car seat and secure it with the 5-point harness. | **FR** Placez l'enfant dans le siège auto et attachez-le avec le harnais 5 points. | **AR** ضع الطفل في مقعد السيارة وقرم بتثبيتته باستخدام حزام الأمان خماسي النقاط.

100-150 cm

PT Ocultar a perna de suporte | **ES** Ocultar la pata de apoyo
FR Cacher la jambe de force | **EN** Conceal the support leg force
AR إخفاء الساق الداعمة

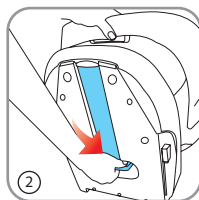
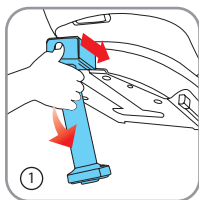

100-150 cm

PT Ocultar o sistema de arnés | ES Ocultar el sistema de arnés
EN Conceal the harness system | FR Cacher le système de harnais

AR إخفاء نظام حزام التثبيت

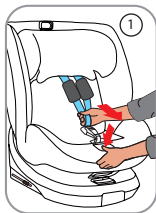

PT Pressione o botão de ajuste do arnés e solte as correias.

ES Pulse el botón de ajuste del arnés y afloje las correas.

EN Press the harness adjustment button and loosen the straps.

FR Appuyez sur le bouton de réglage du harnais et desserrer les sangles.

AR اضغط على زر ضبط حزام التثبيت وقرم يارخاء الأشرطة.

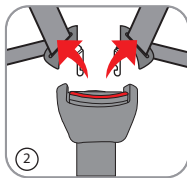

PT Pressione o botão vermelho para abrir a fivela.

ES Presione el botón rojo para abrir la hebilla.

EN Press the red button to open the buckle.

FR Appuyez sur le bouton rouge pour ouvrir la boucle.

AR اضغط على الزر الأحمر لفتح الإبزيم.

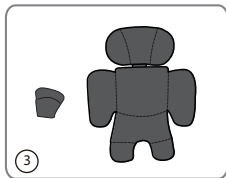

PT Remova a almofada redutora. Remova as almofadas do cinto de ombro em ambos os lados. Remova a almofada da fivela.

ES Retire el cojín reductor. Retire las cubiertas de las correas diagonales de ambos lados. Retire la almohadilla de la hebilla.

EN Remove the reducer cushion. Remove the shoulder belt pads on both sides. Remove the buckle pad.

FR Retirez le coussin réducteur. Retirez les fourreaux des sangles d'épaule des deux côtés. Retirez la coussinet de la boucle.

AR أزل وسادة أداة الخفض. أزل وسادات حزام الكتف من كلا الجانبين. أزل وسادة الإبزيم.

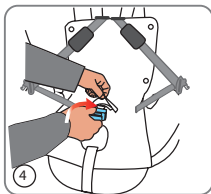

PT Passe a fivela pela ranhura da capa.

ES Pase la hebilla por la ranura de la funda.

EN Pass the buckle through the slot in the seat cover.

FR Faites passer la boucle dans la fente de la housse du siège.

AR مرّر الإبزيم عبر الفتحة الموجودة في غطاء المقعد.

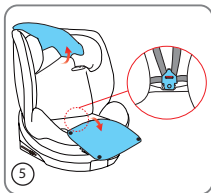

PT Levante a aba superior para cima e puxe a aba inferior para frente. Aperte a fivela, abra a tampa de plástico na base do assento, insira a fivela em seu compartimento e, finalmente, coloque a tampa de volta no lugar. | **ES** Levante la solapa superior y tire de la inferior hacia delante. Abroche la hebilla, abra la tapa de plástico en la base del asiento, inserte la hebilla en su compartimento y finalmente vuelva a colocar la tapa. | **EN** Lift the upper flap upward and pull the lower flap forward. Fasten the buckle, open the plastic cap on the seat base, insert the buckle in its compartment then finally put the cap back in place. | **FR** Soulevez le rabat supérieur

vers le haut et poussez le volet inférieur vers le bas. Fermez la boucle, ouvrez le capuchon en plastique sur l'assise du siège, insérez la boucle dans son logement puis remettez enfin le capuchon en place.

AR ارفع اللسان العلوي لأعلى واسحب اللسان السفلي للأمام. أحكم ربط الإبزيم، وافتح الغطاء البلاستيكي الموجود على قاعدة المقعد، وأدخل الإبزيم في مقصورته ثم أعد الغطاء في مكانه في النهاية.



PT Feche os fechos para recolocar a capa do assento.

ES Vuelva a colocar los broches para reinstalar la cubierta del asiento. | **EN** Close the snaps to reattach the seat cover.

FR Fermez les boutons-pression pour remettre en place la housse du siège. | **AR** أغلق أزرار الكبس لإعادة تركيب غطاء المقعد.

PT Para recolocar o arnés, execute os passos anteriores pela ordem inversa. **ES** Para volver a colocar el arnés, siga los pasos en sentido inverso. | **EN** To put the harness back on, simply reverse the procedure described above. | **FR** Pour remettre le harnais en place, inversez simplement la procédure décrite précédemment.

AR لإعادة تركيب حزام التثبيت، ما عليك سوى أداء الإجراء الموضح أعلاه بشكل عكسي.

100-150 cm

PT Voltado para a frente | ES Hacia adelante

EN Forward facing | FR Face à la route

الوضع الموجه للأمام AR

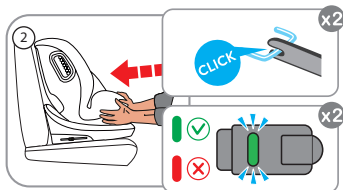
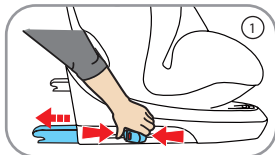
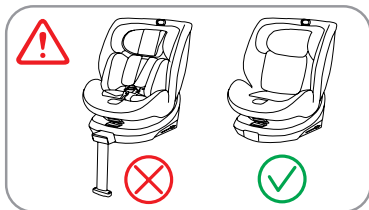

PT Abra ao máximo os fixadores ISOFIX da cadeira auto. Alinhe os conectores ISOFIX com os pontos de fixação ISOFIX. Encaixe os fixadores ISOFIX nos pontos de fixação; os indicadores situados em cada fixador devem mudar de cor, passando de vermelho para verde. Empurre a cadeira contra o banco do veículo. Certifique-se de que a cadeira auto está fixada, tentando retirá-la.

ES Despliegue al máximo los conectores ISOFIX del asiento para coche. Alinee los conectores ISOFIX con los puntos de anclaje ISOFIX. Enganche los conectores ISOFIX en los puntos de anclaje, los testigos presentes en cada conector deben pasar de rojo a verde. Empuje la silla contra el asiento del vehículo. Tire de la silla para asegurarse de que está bien sujeta.

EN Extend the ISOFIX connectors from the car seat as far as possible. Line up the ISOFIX connectors with the ISOFIX anchor points. Click the ISOFIX connectors into the anchor points; the indicators on each connector should turn from red to green. Push back the seat against the vehicle seat. Ensure that the child seat is secure by trying to pull it out.

FR Déployez au maximum les connecteurs ISOFIX du siège auto. Présentez les connecteurs ISOFIX face aux points d'ancrage ISOFIX de la banquette. Cliquez les connecteurs ISOFIX sur les points d'ancrage, les témoins présents sur chaque connecteur doivent passer du rouge au vert. Poussez le siège-auto contre la banquette du véhicule. Assurez-vous que le siège-auto est bien fixé en essayant de le tirer.

AR قم بتمديد موصلات ISOFIX من مقعد السيارة إلى أقصى حد ممكن. قم بمحاذاة موصلات ISOFIX مع نقاط مشابك ISOFIX. أدخل موصلات ISOFIX في نقاط المشابك حتى تسمع صوت نقرة؛ ويجب عندئذٍ أن تتحول المؤشرات الموجودة على كل موصل من الأحمر إلى الأخضر. ادفع المقعد للخلف مقابل مقعد السيارة. تأكد من أن مقعد الطفل آمن من خلال محاولة سحبه للخارج.

PT Se a cadeira auto não puder ser usada em combinação com os ganchos de ISOFIX do veículo, os conectores ISOFIX podem ser mantidos dentro da base da cadeira e esta usada apenas em combinação com o cinto de 3 pontos de fixação do veículo.

ES Si la silla de auto no puede utilizarse con los puntos de anclaje ISOFIX del asiento del vehículo, los conectores ISOFIX pueden guardarse en el interior de la silla y esta se puede utilizarse con el cinturón de tres puntos.

EN If the seat cannot be used in combination with ISOFIX anchorage points in the vehicle seat, the ISOFIX connectors can be stowed inside the seat and the seat can be used in combination with the 3-point belt only.

FR Si le siège ne peut pas être utilisé avec des points d'ancrage ISOFIX, les connecteurs ISOFIX peuvent être rangés à l'intérieur du siège et le siège peut être utilisé alors uniquement avec la ceinture 3 points du véhicule.

AR إذا لم يكن من الممكن استخدام المقعد مع نقاط مشابك ISOFIX في مقعد السيارة، يمكن تخزين موصلات ISOFIX داخل المقعد ويمكن استخدام المقعد مع الحزام ثلاثي النقاط فقط.

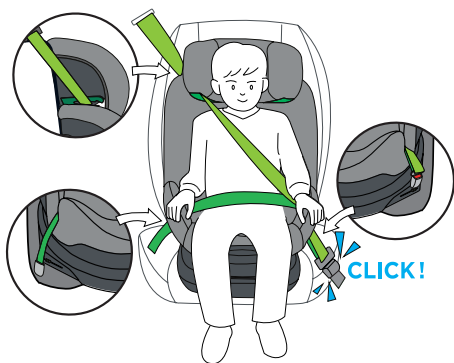

PT Sente a criança na cadeira auto, ajuste o encosto de cabeça à altura adequada. Passe o cinto diagonal pela guia de cinto do encosto de cabeça. Puxe o cinto de segurança do veículo, passando a parte subabdominal pelas aberturas em ambos os lados da cadeira auto e a parte diagonal pela abertura ao lado da fivela de fixação. Aperte e ajuste o cinto do veículo. Certifique-se de que o cinto está corretamente apertado e que não se encontra torcido.

ES Siente al niño en el asiento del coche, ajuste el reposacabezas a la altura adecuada. Pase el cinturón de hombro por la guía del cinturón en el reposacabezas. Saque el cinturón de seguridad del coche pasando la sección de la cadera por las aberturas de cada lado del asiento y la sección del hombro por la abertura del lado de la hebilla de sujeción. Abroche y apriete el cinturón del vehículo. Asegúrese de que la correa esté correctamente tensada y que no esté retorcida.

EN Seat the child in the child's car seat and adjust the headrest to the correct height. Pass the diagonal belt through the belt guide on the headrest. Pull on the vehicle seat belt, passing the lap part through the openings on both sides of the child's car seat and the diagonal part through the opening next to the buckle. Fasten and adjust the vehicle belt. Make sure that the belt is correctly fastened and that it is not twisted.

FR Asséyez l'enfant dans le siège auto, réglez l'appui-tête à la hauteur appropriée. Faites pas-

ser la ceinture diagonale à travers le guide ceinture de l'appui-tête. Tirez la ceinture de sécurité de la voiture en faisant passer la partie abdominale dans les passages de chaque côté du siège et la partie diagonale par le passage situé du côté de la boucle de fixation. Bouclez et tendez la ceinture du véhicule. Assurez-vous que la ceinture est correctement tendue et qu'elle n'est pas vrillée.

AR أجلس الطفل في مقعده بالسيارة، واضبط مسند الرأس على الارتفاع الصحيح. مرّر الحزام القطري من خلال مُوجّه الحزام الموجود على مسند الرأس. اسحب حزام أمان السيارة، ومرر حزام حوض الطفل من خلال الفتحات الموجودة على جانبي مقعد الطفل والحزام القطري من خلال الفتحة المجاورة للإبزيم. اربط واضبط حزام السيارة. تأكد من تثبيت الحزام بشكل صحيح ومن عدم التواءه.

PT IMPORTANTE! A cadeira auto pode não caber em todos os veículos indicados para cadeiras de 135 a 150 cm. **IMPORTANTE!** Fixe sempre a cadeira auto com o cinto de segurança do veículo, independentemente de a criança não estar sentada na cadeira auto. Uma cadeira auto não fixada pode tornar-se num projectil em caso de colisão.

ES IMPORTANTE! Es posible que el asiento elevador no se ajuste a todos los vehículos para el uso de 135 a 150 cm. **IMPORTANTE!** Una su asiento para coche con el cinturón del vehículo en todas las circunstancias, incluso cuando si niño no esté colocado en el asiento para coche. Un asiento para coche no unido puede convertirse en un proyectil en caso de choque.

EN IMPORTANT! The booster may not fit to all vehicles for the usage from 135 to 150 cm. **IMPORTANT!** Secure your car seat with the vehicle seat belt at all times, even when your child is not in the car seat. An unsecured car seat can cause injuries in the event of a collision.

FR IMPORTANT ! Il se peut que le siège rehausseur ne soit pas adapté à tous les véhicules pour une utilisation entre 135 et 150 cm. **IMPORTANT !** Attachez votre siège auto avec la ceinture du véhicule en toutes circonstances, même lorsque votre enfant n'est pas installé dans le siège auto. Un siège auto non-attaché peut devenir un projectile en cas de choc.

AR مهم! قد لا يتناسب الكرسي الداعم مع جميع السيارات للاستخدام للأطفال الذين يتراوح طولهم من 135 سم إلى 150 سم. قم بتأمين مقعد طفلك باستخدام حزام الأمان في جميع الأوقات، حتى عندما لا يكون طفلك في مقعد السيارة. يمكن أن يتسبب مقعد السيارة غير المثبّت في حدوث إصابات في حالة حدوث تصادم.

PT Retirar a cadeira auto | ES Desmontaje del asiento EN Removing the car seat | FR Retrait du siège auto

إزالة مقعد السيارة AR

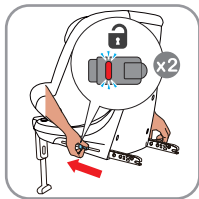

PT De cada lado da cadeira, desbloqueie os fixadores ISOFIX dos respectivos pontos de fixação, pressionando os botões de desbloqueio dos fixadores. Os indicadores dos fixadores mudam de cor, passando de verde para vermelho. A cadeira está desmontada e pode ser removida do banco.

ES En cada lado del asiento, libere los conectores ISOFIX de sus puntos de anclaje presionando los botones de desbloqueo de los conectores. Los testigos de los conectores pasan ahora de verde a rojo. Su asiento ya está desmontado y puede retirarse del banco de asientos.

EN On either side of the seat, release the ISOFIX connectors from their anchor points by pressing the release buttons. The indicators will turn from green

to red. The car seat can now be removed.

FR De chaque côté du siège, déverrouillez les connecteurs ISOFIX de leurs points d'ancrage en tirant à vous les boutons de déverrouillage des connecteurs. Les témoins des connecteurs passent alors du vert au rouge. Votre siège est à présent démonté et peut être retiré de la banquette.

AR على جانبي المقعد، حرر موصلات ISOFIX من نقاط مشابكها عن طريق الضغط على أزرار التحرير. سوف تتحول المؤشرات من الأخضر إلى الأحمر. يمكن الآن إزالة مقعد السيارة.

PT Retirar a forra | ES Desmontaje de la funda EN Remove the cover | FR Retrait de la housse AR خلع الغطاء

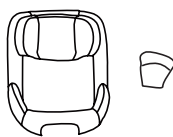
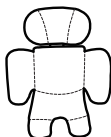
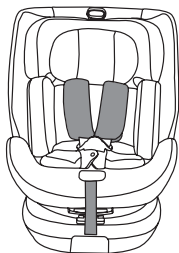

PT Pressione o botão vermelho para abrir a fivela. Remova a almofada redutora. Remova a almofada da fivela. Remova a capa de tecido do encosto para a cabeça. Não devem ser removidas as partes em esponja do apoio de cabeça. Remova a capa da cadeira auto. Para voltar a inserir o revestimento, execute os passos anteriores pela ordem inversa.

ES Presione el botón rojo para abrir la hebilla. Retire el cojín reductor. Retire la almohadilla de la hebilla. Retire la funda de tela del reposacabezas. No quites las partes de espuma del reposacabezas. Retire la funda del asiento de coche. Para volver a colocar la funda en la silla, siga los pasos en sentido inverso.

EN Press the red button to open the buckle. Remove the reducer cushion. Remove the buckle pad. Remove the fabric cover of the headrest. The foam parts of the headrest may not be removed. Remove the car seat cover. To put the cover back on the seat, reverse the process.

FR Appuyez sur le bouton rouge pour ouvrir la boucle. Retirez le coussin réducteur. Retirez la coussinette de la boucle. Retirez l'habillage textile de l'appui-tête. Les parties en mousse de l'appui-tête ne doivent pas être enlevées. Retirez la housse du siège-auto. Pour remettre la housse en place, inversez simplement la procédure décrite précédemment.

AR اضغط على الزر الأحمر لفتح الإبزيم. أزل وسادة أداة الحفض. أزل وسادة الإبزيم. اخلع الغطاء القماشي لمسند الرأس. قد لا تُزال الأجزاء الرغوية من مسند الرأس. أزل غطاء مقعد السيارة. لإعادة الغطاء إلى المقعد، أجر العملية بشكل معكوس.

PT Conselhos de manutenção | **ES** Consejos de mantenimiento
EN Maintenance advice | **FR** Conseils d'entretien
AR نصائح الصيانة

PT Lave a forra à mão a 30o em água com sabão e deixe secar ao ar. Após cada lavagem, verifique se o tecido e as costuras se encontram em bom estado. Para limpar as partes em plástico, use apenas um pano húmido. Nunca utilize detergentes abrasivos ou solventes. As partes móveis da cadeira auto não devem ser lubrificadas de forma alguma.

ES Lave la funda a mano a 30 grados en agua limpia y déjela secar al natural. Después de cada lavado, compruebe que el tejido y las costuras están en buen estado. Utilice solo un paño húmedo para limpiar las piezas de plástico. No utilice nunca detergentes o disolventes abrasivos. Las partes móviles de la silla de coche no deben ser lubricadas de ninguna manera.

EN Wash the cover by hand at 30°C in soapy water and let it dry. After each wash, check that the fabric and seams are in good condition. Only use a damp cloth to clean the plastic parts. Never use abrasive detergents or solvents. The moving parts of the child's car seat must not be lubricated in any way.

FR Lavez la housse à la main à 30 degrés dans de l'eau savonneuse et laissez-la sécher naturellement. Après chaque lavage, vérifiez que le tissu et les coutures sont en bon état. Pour le nettoyage des parties en plastique, utilisez seulement un chiffon humide. Ne jamais utiliser de détergents abrasifs ou de solvants. Les parties mobiles du siège auto ne doivent en aucune façon être lubrifiées.

AR اغسل الغطاء يدويًا عند درجة حرارة 30 درجة مئوية بالماء والصابون واتركه حتى يجف. تأكد من أن القماش والدرزات في حالة جيدة بعد كل غسلة. استخدم قطعة قماش مبللة فقط لتنظيف الأجزاء البلاستيكية. لا تستخدم أبدًا المنظفات أو المذيبات الكاشطة. يجب عدم تشحيم الأجزاء المتحركة لمقعد السيارة الخاص بالطفل بأي شكل من الأشكال.

**ZIPPY COMÉRCIO E DISTRIBUIÇÃO, SA
RUA JOÃO MENDONÇA N°529,
4464-503 SENHORA DA HORA, PORTUGAL - NIF 503226696**

**IMPORTADO POR:
FARCIREF S.A.; RUC # 0992831103001; GUAYAQUIL – ECUADOR**

**PT FAR UTAMA INDONESIA
PERKANTORAN GANDARIA 8, LANTAI 23 UNIT C-D
JL. SULTAN ISKANDAR MUDA JAKARTA SELATAN 12240**

**IMPORTADO POR:
GRPF - ZIPPY BRASIL COMÉRCIO DE CONFEÇÕES LTDA;
CNPJ: 29.739.053/0001-00**

**IMPORTADO EN VENEZUELA POR PHOENIX WORLD TRADING,
C.A. N° DE RIF: J-31099063-8 REG. SENCAMER N°: 0001616TI-04**

